



675Δ



ANVÄNDARENS INSTRUKTIONSBOK

Tillverkare:

 | **WILLE MACHINES**

Lamminkatu 3
32200 LOIMAA, FINLAND
Tel. +358 20 5108 200
Fax. +358 20 5108 210

Serienummer 137000 →

Med Kohler KDI3404 motor

2. upplag 04/22
Uppdaterad 05/2022

INNEHÅLL

Uppdaterad 05/2022

| | | |
|------------|--|-----------|
| 1. | TILL ÄGAREN | 5 |
| 2. | UPPGIFTER OM DIN EGEN MASKIN | 5 |
| | 2.1. Tillverkningsnummer..... | 6 |
| | 2.2. Beskrivning av typskylt | 7 |
| 3. | ANVÄNDNINGSSINSTRUKTION OCH SERVICEKONTROLL | 7 |
| 4. | BESTÄLLNING AV RESERVDELAR | 7 |
| 5. | SÄKERHET | 8 |
| 6. | INTRODUKTION | 12 |
| | 6.1. Wille 675 | 12 |
| | 6.2. Hydrostatisk kraftöverföring | 14 |
| | 6.3. Wille 675 / KOHLER KDI-TCP 3404 E5 motor | 15 |
| | 6.4. Mätare och kontrollanordningar | 16 |
| | 6.5. Säte | 26 |
| | 6.6. Styrrullenhet..... | 28 |
| | 6.7. Display | 28 |
| | 6.7.1. Användarprofil | 29 |
| | 6.7.2. Restidstimer | 29 |
| | 6.7.3. Personlift | 29 |
| | 6.7.4. Wille-meny | 30 |
| 7. | ATS SYSTEM | 42 |
| | 7.1. Regenerering | 42 |
| 8. | KÖR- OCH ARBETSINSTRUKTION | 43 |
| | 8.1. Inkörning och drift | 43 |
| | 8.2. Koppling av redskap till snabbkopplare | 45 |
| | 8.2.1. Symbol i snabbkopplingar | 46 |
| | 8.3. Användning av motorhydrauliken | 47 |
| | 8.3.1. Användning av motorhydraulik när sätebrytaren inte är aktiv | 47 |
| | 8.4. Dragbygel bak..... | 48 |
| | 8.5. Baklyftramens manövering | 48 |
| | 8.6. Användning av lastarstöden | 49 |
| 9. | EXTRA UTRUSTNING | 50 |
| | 9.1. Spakstyrning / effektivering av rattens styrvinkel..... | 50 |
| 10. | ÖVERSYN | 53 |
| | 10.1. Påfyllningsmängder och vätskor för Wille 665..... | 54 |
| | 10.2. Första översyn vid 200 drifttimmar för Wille 675 | 55 |
| | 10.3. Programm för periodiska översyn för Wille 675 | 56 |
| | 10.3.1. Vid 10 drifttimmarnas intervall eller dagligen | 58 |
| | 10.3.2. Vid 50 timmarnas intervall eller veckovis | 62 |
| 11. | KRETSKOTS | 66 |
| | 11.1. Kretskort PCB/HYTT..... | 66 |
| | 11.2. Kretskort, huvudström PCB/MC..... | 70 |
| 12. | TEKNISKA DATA WILLE 675 | 72 |
| | 12.1. Måttitning | 73 |
| 13. | GARANTIBESTÄMMELSER | 74 |

BRUKSANVISNING I ORIGINAL

Chassi nummer 137001 →

EG - Försäkran om överensstämmelse för maskinell utrustning MODELL

Tillverkare: WILLE MACHINES OY
Adress: Lamminkatu 3
 FIN-32200 LOIMAA
 FINLAND

Försäkrar härmed att,

Modell _____ Wille _____
Typ _____ 675-KDI3404TCR-DPF-SCR-5 _____
Nettoeffekt _____ 105 kW _____
Serienummer _____

Är tillverkad i överensstämmelse med Maskindirektivet (Direktiv 2006/42/EC), inklusive tillägg

Är tillverkad i överensstämmelse med följande andra EC-direktiv:

2000/14/EY; 2016/1628/EY

Vid konstruktion av maskinen har tillämpats följande harmoniserade standarder och referensstandarder (eller delar däri)

SFS-EN-ISO 12100-1,-2 ; ISO 3471 ; ISO 3449

Det tekniska konstruktionsunderlaget

är upprättat av: Konstruktionschef på Wille Machines Oy
Adress: Lamminkatu 3
 FIN-32200 LOIMAA, FINLAND

Loimaa _____

Pekka Elo
Verkställande direktör

Officiell endast med original stämpel

1. TILL ÄGAREN

I denna instruktionsbok beskrivs redskapsbäraren Wille och här ges råd och anvisningar om säkerhet, drift och serviceåtgärder, som är samtliga grundfaktorer för att du ska kunna utnyttja ditt nya motorredskap på mesta möjliga effektiva och ekonomiska sätt.

Även om du har vanat vid Wille som arbetsredskap, vill vi uppmana dig att läsa noga igenom denna handbok. Den innehåller nämligen ny information som du bör ta del av.

Åtgärder som inte beskrivna här, kräver specialredskap och/eller precisa måttvärden.

I förekommande fall kan du med förtroende vända dig till oss som tillverkare.

Vår personal står alltid till din tjänst.

ANVÄND INTE FÖR STORA REDSKAP

Wille Machines Oy tar ej ansvar för skada eller andra olyckstillbud som orsakats av redskap som ej tillverkats av Wille Machines Oy och som används ihop med av Wille Machines Oy tillverkade maskin.

Wille Machines Oy utvecklar kontinuerligt sina maskiner och förbehåller sig därför rätten att utan förhandinformation vidta produktförändringar.

Wille Machines Oy ansvarar ej för de eventuella skador som eventuell inkorrekt information i denna handbok kunnat förorsaka.

Studera också den bifogade bruksanvisnings- och instruktionsboken för dieselmotorn.

2. UPPGIFTER OM DIN EGEN MASKIN

| | |
|-------------------|----------------|
| Modell | Typ |
| Chassi nr | Leveransdatum |
| Årsmodell | |
| Ägare | Adress |
| | |
| Överlåtelsesdatum | Återförsäljare |
| Plats | Underskrivning |

OBS!!

Efter varje serviceingrepp under garantiperioden bör en anmälan skickas till Vilakone antingen genom att meddela uppgifterna på Garanti- och serviceboken till adress:

Wille Machines Oy/serviceavdelningen, Lamminkatu 3, FI-32200 LOIMAA

eller per e-post till info@wille.fi

2.1. Tillverkningsnummer

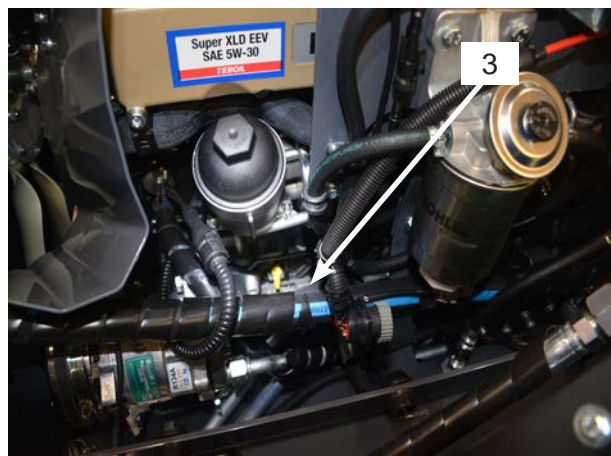

1. Maskinnummer

2. Typskylt

3. Motornummer

2.2. Beskrivning av typskylt

Wille Machines Oy förser maskinvis alla sina redskapsbärare med en s.k. typskylt.

På typskylten står typ, serienummer, tillverkningsår, effekt, vikt, den största tillåtna dragbelastning i dragbygel och den största tillåtna dragbelastning uppifrån i dragbygel.

Skylden är utrustad med CE-märkning.

Exempel:

| | |
|-----------------|--------------------------|
| Type | 665-KDI3404TCR-DPF-SCR-5 |
| Serial No | 137001 |
| Production year | 2021 |
| Power | 105 kW |
| Mass | 6100 kg |

Den största tillåtna dragbelastning uppifrån i dragbygel 20000 N

Den största tillåtna dragbelastning i dragbygel 50000 N

Skriv typinformation av din maskin

| | |
|-----------------|-------|
| Type | _____ |
| Serial No | _____ |
| Production year | _____ |
| Power | _____ |
| Mass | _____ |

Den största tillåtna dragbelastning uppifrån i dragbygel _____ N

Den största tillåtna dragbelastning i dragbygel _____ N

3. ANVÄNDNINGSSINSTRUKTION OCH SERVICEKONTROLL

För att maskinen och redskap skall fungera på förstklassigt sätt bör du noggrant studera den här handbokens anvisningar.

Varje förare av ett nytt motorredskap får användningsinstruktion.

Servicekontroll bör utföras enligt programmet för periodisk översyn.

Varje ny maskin får en leveransservice.

Den första servicen av 200 h bör göras enligt separat arbetslist. På dig ankommer att i god tid meddela av servicetiden, så att översynen kan göras vid så lämplig tidpunkt som möjligt.

OBS!

Hjulbultarna bör kontrolleras dagligen under de första 50 timmarnas inkörningsperiod.

Åtdragningsmomenten är 350 Nm och nyckelavstånd 27 mm.

4. BESTÄLLNING AV RESERVDELAR

1. Ange alltid maskintyp, motor- och chassissnummer. Meddela om reservdelar avser en speciell maskintyp.
2. Ange exakt benämning och nummer för reservdel.
3. Ange exakt antal av reservdelar.
4. Ange ditt namn och adress samt meddela önskat leveranstid.

Tillverkare:

WILLE MACHINES OY
Lamminkatu 3
32200 LOIMAA, FINLAND

Tel. +358 20 5108200
Fax. +358 20 5108210

5. SÄKERHET

Sätt dig grundligt in i bruks- och serviceanvisningarna, innan du börjar använda maskinen. Se också till att andra, som arbetar med maskinen har kommit in i handboken.

Säkerheten är viktig, eftersom en motordriven maskin kan vara ett farligt arbetsredskap om man handskas den utan att beakta föreskriftena.

RISKER:

Starta eller använd aldrig maskinen i ett slutet utrymme.

Starta aldrig, särskilt inte backande, utan att först absolut förskära dig om att inga barn eller andra personer finns inom riskzonen.

Låt inte barn ensam gå in i maskinens styrhytt eller ens närheten av maskinen när den är igång.

Maskinen får inte lånas ut åt någon som är ovan att använda den. Utlånaren har ansvaret om maskinen skadar andra.

Stanna alltid motorn under rengöring och service.
Stanna alltid motorn när du går ur styrhytten.

Sätt inte in händer, fötterna och inte heller andra främmande föremål i roterande delar. Försäkra dig om att basmaskinen stängts av och snabbkopplingarna har fränkopplats.

VARNINGAR:

Sätt dig alltid på sitsen innan du startar maskinen.

Använda säkerhetsbältet.
Om maskinen välter, hålla fast i ratten. **HOPPA INTE!!!**

Körhastigheten bör anpassas till omständigheterna så att maskinen säkert kan manövreras i alla lägen. Kör inte i nedförsbacke med växeln i friläge.

Kontrollera tillräckligt ofta att bromsarna fungerar.

Backspeglarna bör hållas rena så att man kan följa med vad som händer bakom maskinen.

Ljusen och reflexernas bör hållas i skick, rena och synliga.
Se också till att ljusen är rätt inställda.

LÄR DIG ANVÄNDA HANDBOKEN VÄL



SÄKERHETEN FRAMFÖR ALLT

SE UPP FÖR KOLOSFÖRGIFTNING

SE UPP FÖR ANDRA PERSONER

DU HAR ANSVARET

STANNA MOTORN

SE UPP FÖR ROTTERANDE DELAR



BEHÄRSKA MASKINENS RÖRELSER

TESTA BROMSARNA

RENGÖR LJUS OCH SPEGLAR

Arbetsmaskinen måste absolut sänkas ned eller baklyftanordningen låsas i det övre läget, motorn stannas och startnyckeln tas ur när du avlägsnar dig från maskinen. Lås också styrhyttens dörrar.

Kontrollera efter att du har bytt redskapet att den är låst på plats och att låsningen är säker.

Den hydrostatiska kraftöverföringen fungerar inte som fästbroms. När du lämnar hytten måste du förhindra självvullning med handbromsen, med ett nedsänkt redskap eller med inkilade klotsar under hjulen.

Reservera tillräckligt svängutrymme när arbetsmaskinen är kopplad till basmaskinen. Kör ytterst försiktigt om det finns utomstående personer eller föremål i närheten.

Denna basmaskinen har en riskzonen 5 meter, om redskapet har inte bestämd större avstånd. Stanna maskinen vid risksituationer.

Närmä dig aldrig ett arbetsredska som är igång.

Vid reparation får maskinen inte stödjas upp endast med lyftanordning eller maskinens komponenter, utan man måste använda säkra stöd, särskilt om man är tvungen att arbeta under maskinen.

Sätt servicestödet på plats i lyftcylindern när du är tvungen att gå under den upplyfta redskapet.

Kontrollera att arbetsmaskinens storlek har valts i enlighet med basmaskinens stabilitetsrekommendationer.

ANVÄND INTE EN ALLT FÖR STOR ARBETSMASKIN

HANDLA INTE FÖR STORA LASTER

Transportera lasten så lågt som möjligt.

Om maskinen eller apparaten upphör fungera, stanna alltid motorn innan du börjar felsökningen, anlita vid behov en professionell serviceman.

Kom ihåg att alltid iaktta försiktighet vid felsökning, enmaskin med funktionsstörning kan starta oväntat. Stanna alltid motorn innan du rör vid maskinen.

Bogsering måste ske försiktigt med hastighetsväljaren i friläge. Använd bogseringbom. Se sidan 16.

Vid bogsering när motorn är avslått, tryckackumulatorens laddning räcker till 3-4 tryck på bromsen.

Undvik plötsliga och riviga manövrer. Fram/bakväxling får inte ske i full fart.

SÄNK NED ARBETSMASKINEN

LÅS

REDSKAPETS KOPPLING

ANVÄND HANDBROMSEN

RISKZON

BLI INTE UNDER MASKINEN

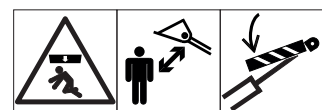

STABILITET

FUNKTIONSSTÖRNINGAR

BOGSERING

KÖR LUNGT OCH SMIDIGT

Använd maskinen smidigt för att undvika att utsätta kroppen för vibrationer. Undvik stötar. Använd maskinens drivkraft då du fyller skopan, inte dess hastighet

Vibrationsvärden:

- som kroppen utsätts för 1,15 m/s²
- som händerna utsätts för under 2,5 m/s².

De flesta tätningmaterial, som numera används i komponenterna, är tillverkade av fluorhaltigt gummi.

Det är farligt om detta material efter överhettning kommer i kontakt med huden eller ögonen. Efter eventuell överhettning bör alla tätningmaterial hanteras varsamt.

Lösgör inga hydraulkomponenter eller deras delar före trycket har avlägsnats. Hydraulkretsen kan förbli under tryck en lång tid efter att motorn har stängts av. **I SYNNERHET, LÄGG MÄRKE TILL LEDNINGAR MED TRYCKAKKUMULATOR**

Bränsle under högt tryck kan föranleda till inträngande av vätska och förorsaka brandsrisk. Försummelse av dessa kontroll-, underhålls- och serviceåtgärder kan förorsaka en skada eller t.o.m. döden. Märket befinner sig ovanpå fördelningsrörssystemet för bränsle.

Observera:

Om dörren lämnas öppen, kan den skadas vid vändning av maskinen.

Visste du att en liter olja kan förstöra 1 000 000 liter vatten - kanske ditt eget dricksvatten.

Kontrollera att varningsdekaler sitter på plats och är läsbara. Skadade dekaler bör bytas ut mot nya hela dekaler. Nya dekaler fås av produktens försäljare.

Det högra luffönstret fungerar som reservutgång. Vid behov dra låstappen ut, så kan du vända fönstret helt öppet.



Maskin är ramstyrd, som kan förorsaka klämrisk. Styr maskinen endast från förarplats.

VIBRATIONER

SERVICE / REPARATIONER

INTRÄNGANDE AV VÄTSKOR

BRÄNSLE UNDER HÖGT TRYCK



STÄNG HYTTDÖRREN

INGEN OLJA PÅ MARKEN

VARNINGS DEKALER

RESERVUTGÅNG

KLÄMRISK



Maskin skall alltid bindas fast under transport.

TRANSPORTERING



DEN STÖRSTA TILLÅTNA VERTIKALA BELASTNINGEN I DRAGBYGEL OCH DEN STÖRSTA TILLÅTNA DRAGBELASNING I DRAGBYGEL

| Wille typ | Vertikal belastning (N) | Dragbelastning (N) |
|-----------|-------------------------|--------------------|
| 675 | 20000 | 50000 |

6. INTRODUKTION

På följande sidorna finns det en kort introduktion för din nya maskin.

Därav framgår de olika maskindelarnas och komponenternas placering.

För att öka din kompetens som maskinförare bör du veta, att god kännedom om maskinens konstruktion och funktion underlättar betydligt dess bruk och skötsel.

För mera upplysning om maskinen kontakta tillverkaren.

6.1. Wille 675

Wille är tänkt som en effektiv och allsidig universalredskapsbärare för renhållnings- och jordbyggnadsrenreparering, för städer och kommuner, för industri m.m.

Som kraftkälla i Wille 665 är Kohler KDI-TCP 3404 E5, turbokomprimerad, intercooler 4-cylinder dieselmotor.

Motorer fyller de krav på emissionsnivå som myndigheterna har ställt.

Styrhytten fyller höga ergonomiska krav. Tack vare den stora fönsterytan är sikten utmärkt åt olika håll. Värmeapparaten är försedd med filter.

Styrordningarna är lätta och enkla att hantera.

Hytten är ROPS-testad och FOPS-testad (1365J).

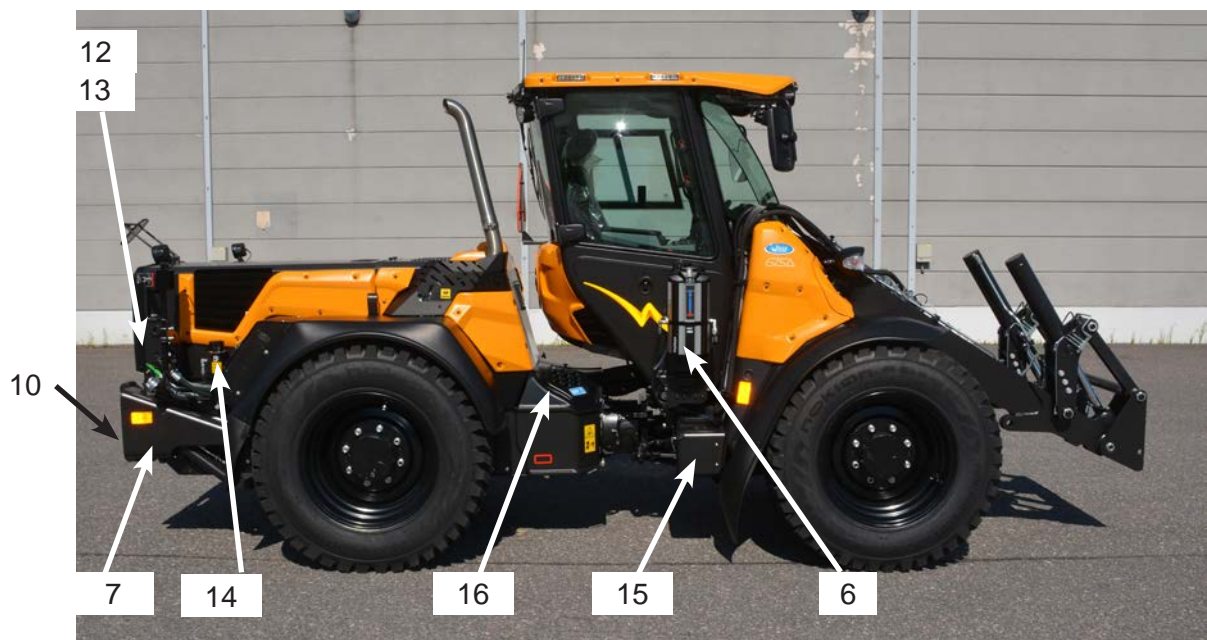

1. Lastare
2. Stöd för lastare
3. Snabbkoppling
4. Ventil (på bottenskydd under hytten)
5. Snabbkopplingar i framdelen
6. Centralpressmörjning (tillägsutrustning)
7. Bakfäste
8. Strömuttag (12V f.ex. varningsblinkljus)
9. Strömuttag (12V f.ex. cylinderhydraulikens fördelning fram)
10. Dragpunkt
11. Motorvärmarens uttag
12. Snabbkopplingar i bakdelen
13. Strömuttag (släpvagn)
14. Bränslepåfyllningsöppning
15. Behållare för vindrutespolare
16. UREA påfyllning

6.2. Hydrostatisk kraftöverföring

Den hydrostatiska kraftöverföringen har utvecklats speciellt för en krävande användning av redspakbäraren, där fordonerna på arbetsredskapet är effektivitet, smidighet och lätthanterlighet.

KRAFTÖVERFÖRINGEN OMFATTAR:

- elstyrd fram- och bakväxling
- tvåstegväxel
- variabel axialkolvpump
- variabel axialkolvmotor
- belastningskänslig körautomatik

ÄNDRING AV HASTIGHETSOMRÅDE

Kan väljas lågt eller högt arbetshastighetsområde. Val: genom att ändra körmode

Eco on, Eco off: högt arbetshastighetsområde

Heavy Duty, Smart Drive: lågt arbetshastighetsområde

OBS !

Hastighetsområde kan väljas endast när maskin står stilla, och körriktingsväljare är i neutralläge.

RIKTINGSÄNDRING

Arbetet är smidigt och effektivt, när körriktningen kan ändras med avbrytaren som finns i spakens ända.

BELASTINGSKÄNSLIG KÖRAUTOMATIK

“Känner” motorns belastning och söker hålla den konstant oberoende av arbetsförhållandena. Kraftöverföringen kan inte överbelasta dieselmotorn.

BOGSERING

Maskinen kan bogseras bara korta vägar

När maskinen har elhydraulisk handbroms, skall handbromsen frigöras före bogsering, om man kan inte starta motor. Handbroms går automatiskt på, om motorn stannar, (se skärskilda anvisningar).

6.3. Wille 675 / KOHLER KDI-TCP 3404 E5 motor

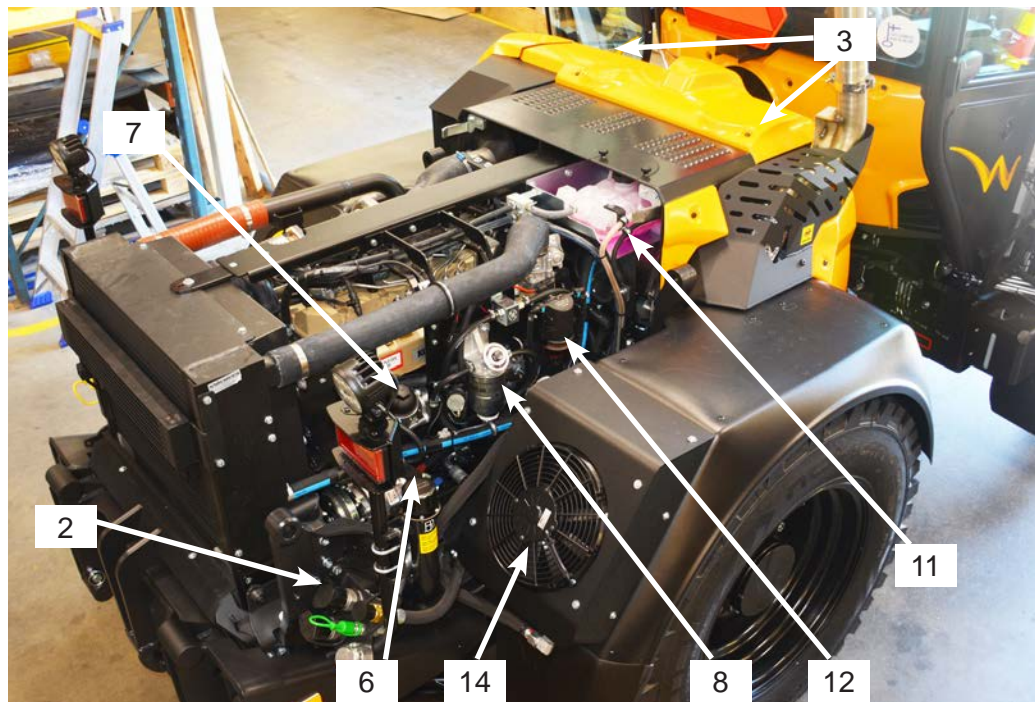
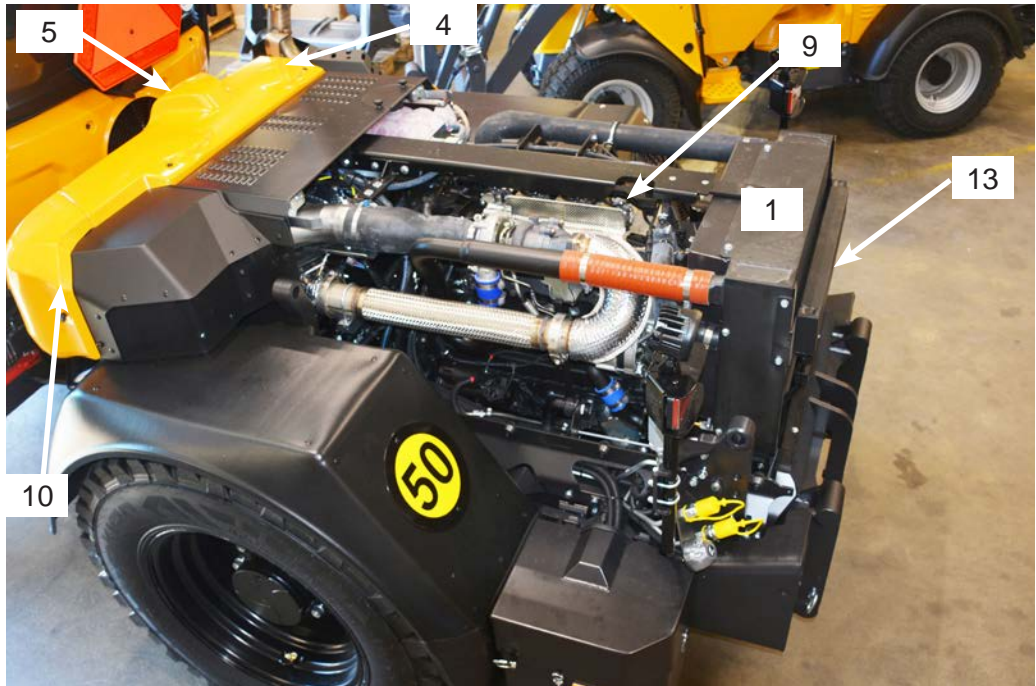

1. Kombikylare (hydraulik, motorvatten, laddningsluft)
2. Påfyllning av hydrauloljan i snabbkopplingen via filtret
3. Filter till hydrauloljan sug/retur
4. Hydrauloljebhållare
5. Flämtventil till hydrauloljebhållaren
6. Motoroljesticka
7. Filter till motoroljan
8. Bränslefilter
9. Påfyllningsöppning till motoroljan
10. Luftfilter
11. Expansionstank
12. Vattenavskiljare
13. Kylare för bränsle
14. Kylare för hydraulik

6.4. Mätare och kontrollanordningar

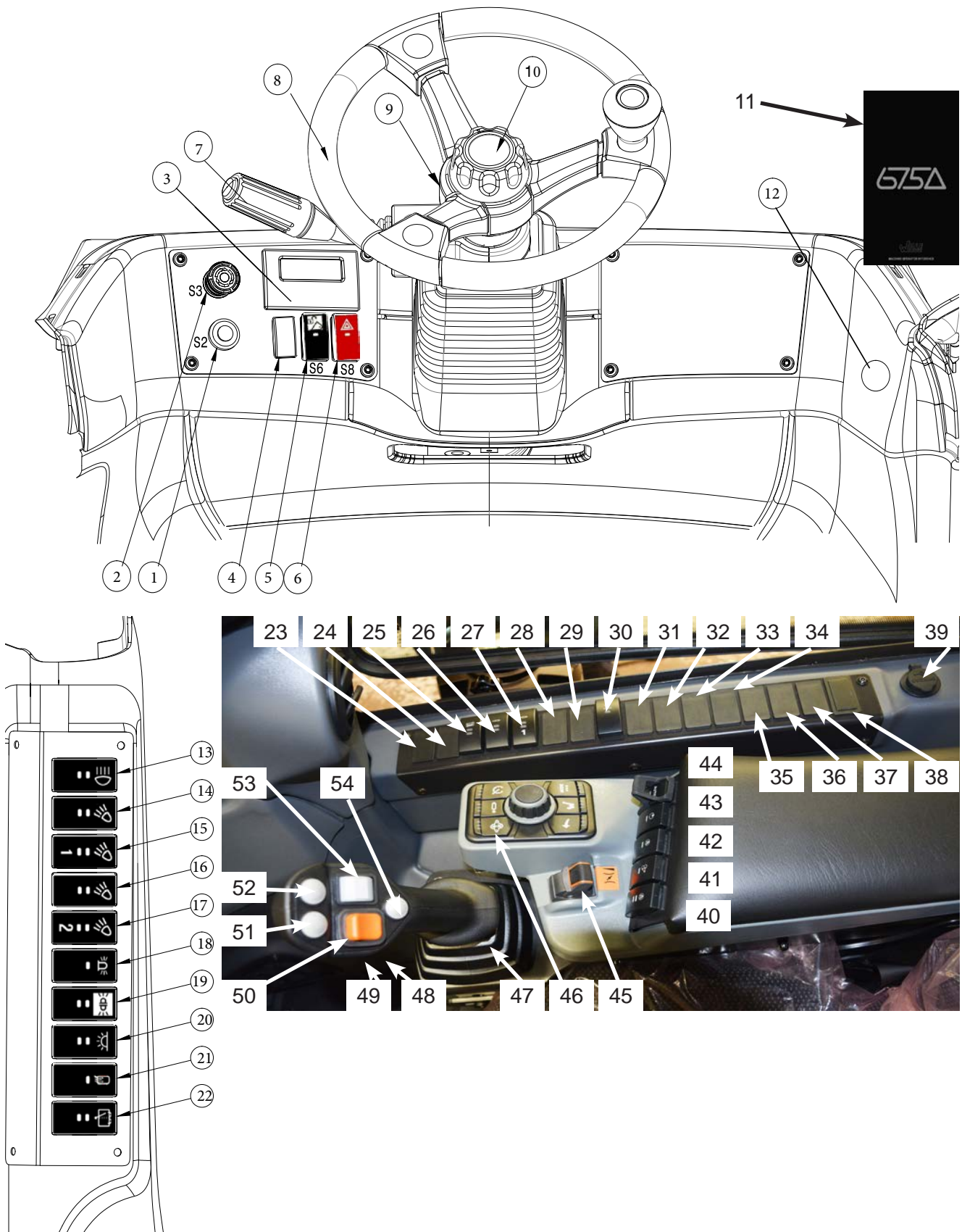

Lär dig använda kontrollanordningar innan du ska köra.

Det blir kanske ingen tid att lära sig deras användning under pågående körningen.

Observera alla mätare och signallampor då och då under körningen.

Ju förr du lär dig använda kontrollanordningar smidigt och säkert desto bättre kan du koncentrera dig på själva arbetet med din maskin

1. Huvudströmbrytare /Tändlås
2. Tryckknapp för nödstopp
3. Temperatur / air conditionering displayenhet
4. Brytare för hydrauliska dragbygel
5. Brytare för redskapslåsning
6. Varningsblinkljuskontakt
7. Kombinationsströmställare
8. Styrratt
9. Låsningsspak för styrrattens tilt
10. Justering av ratthöjden
11. Mätar-/displayenhet
12. USB-uttag
13. Parkeringsljus / Huvudstrålkastarekontakt
14. Arbetsljuskontakt
15. Arbetsljuskontakt (tillägsutrustning)
16. Arbetsljuskontakt (tillägsutrustning)
17. Arbetsljuskontakt (tillägsutrustning)
18. Strömställare för varningsblinkljus på take
19. Blinkande led-ljus (tillägsutrustning)
20. Innomljuskontakt
21. Brytare för speglarnas värmning
22. Bakrutetorkarens / -spolarens brytare
23. Reserv
24. Flytläge för lastare
25. Brytare för baklyftanordning
26. Cylinderhydraulikens brytare bakåt
27. Cylinderhydraulikens brytare bakåt
28. Baklyftaordning, lyftläge
29. Cylinderhydraulikens brytare bakåt
30. Manöverbrytare för den elektriska vattenpumpen (strömställare 12 V, 54G kontakt släpvagnsuttag).
31. Reserv
32. Reserv
33. Reserv
34. Reserv
35. Reserv
36. Reserv
37. Reserv
38. Reserv
39. Cigarettändare
40. Motorhydraulikkontakt framåt
41. Föreningsbrytare för hydraulikretsar
42. Motorhydraulikkontakt bakåt
43. Motorhydraulikkontakt 50 l/min framåt
44. Hydrauliska dämpning för lastare
45. Handgas
46. Styrrullenhet
47. Manövreringsspak för lastare
48. Manöveringsbrytare för 4. cylinderhydraulik
49. Omkastare för tillägsutrustningarnas elektriska manövrering (Fram)
50. Omkastare av körriktningen
51. Manöverbrytare för motorhydrauliken framtil
52. Manöverbrytare för motorhydrauliken baktill
53. Manöveringsbrytare för 3. cylinderhydraulik / hydrauliska snabbkopplare
54. Omkastare för tillägsutrustningarnas elektriska manövrering (Fram)

1. HUVUDSTRÖM BRYTARE / TÄNDLÅS

Tändlåsen är 3 läge: 0, 1, START

När tändningsnyckeln vrids till läge 0, tar det en stund som din huvudströmbrytaren är avstängd

Huvudströmmen bryts inte automatiskt i följande situationer:

- Parkeringsljusen lyser.
- Varningslampan lyser

LÄGE (1)

Alla strömförbrukare kretsar är påstängda.

När motorn är kall glödindikatorlampan tänds. När glödindikatorlampan har slocknat, starta motorn genom att vrida tändningsnyckeln till START

START-LÄGE

När motorn har startat, släpp startnyckeln och den går automatiskt till läget (1).

2. NÖDSTOPP

Med den här tryckknappen kan maskinen stängas av vid nödfall. Tryckknappen återställs till normaläge genom att vrida så att den lyfts upp. **Får användas endast för avstängning av motorn vid nödfall.**

3. DISPLAYENHET FÖR VÄRMEAGGREGAT/LUFTKONDITIONERING

4. BRYTARE FÖR HYDRAULISKA DRAGBYGEL

Lyft först upp baklyften via brytaren 25. För att sänka baklyften, tryck den här brytaren samtidigt som du manövrerar brytaren för baklyften

5. BRYTARE FÖR REDSKAPSLÅSNING

Tryck denna brytare och använd samtidigt av brytaren 53 så öppnas snabbkopplingstappar. Vid låsningen av redskap behövs det inte att trycka denna brytaren.

6. VARNINGSBLINKKONTAKT

Alla blinkljusen fungerar samtidigt, när kontakten är tryckt ner.

7. KOMBINATIONSTRÖMSTALLARE

- Ljusväxlare

Spak ner - fjärrljus

Spak up - halvljus

- Blinkljus

Spak fram - blinkers åt till höger

Spak bak - blinkers åt till höger

- Spolare

Fungerar när spakhylsan tryckts in

-Vindrutetorkare

Torkare fungerar när man vrider den motsols i läge 1

Läge J är för intervall funktion

- Signalthorn

Tryck ner knappen i spaket

8. STYRRATT

Om oljeflodet från hydraulpumpen av något anledning skulle upphöra, kan man ändå fortsätta manöveringen för hand. I detta fall fungerar styrventilen som pump.

9. LÅSNINGSSPAK FÖR STYRRATTENS TILT

Genom att öppna låsningen kan styrratten tiltas upp.

10. JUSTERING AV RATTHÖJDEN

Du kan justera ratthöjden genom att först öppna rattens centrum.

Kom ihåg att låsa ratten åter på plats efter justeringen.

11. MÄTAR-/DISPLAYENHET

Mätaren registrerar när strömmen är på. Se avsnitt 6.7 för detaljerad information om mätarfunktionerna.

12. USB-PISTORASIA

13. PARKERINGSLJUS- / HUVUDSTRÅLKASTAREKONTAKT

När avbrytaren är upp, är ljusen släppta.

1-läge Parkeringsljus är på

2-läge Strålkastarna är på

14. ARBETSLJUSKONTAKT

Ljuset lyser när knappen har tryckts ner. Funktionen förutsätter att parkeringsljus eller närljus är på. Det första läget är arbetsljus fram och det andra är arbetsljus fram och bak.

15. ARBETSLJUSKONTAKT**16. ARBETSLJUSKONTAKT****17. ARBETSLJUSKONTAKT****18. BRYTARE FÖR TAKBLINKLJUS**

Gul roterande varningsblinkljus fungerar när stallaren är tryckt ner.

19. BLINKANDE LED-LJUS (TILLÄGGSUTRUSTNING)**20. INNOMLJUSKONTAKT**

Kontakt har tre lägen. Mellanläge - inneljus är av.

1-läge - ljuset lyser när hyttörren öppnas

2-läge - ljuset lyser hela tiden

21. BRYTARE FÖR SPEGLARNAS VÄRMNING**22. BAKRUTETORKARENS / SPOLARENS BRYTARE**

Torkaren är på när kopplaren står i läge 1. Genom att trycka kopplaren ännu en gång börjar spolaren fungera.

23. RESERV**24. FLYTLÄGE FÖR LASTARE**

Då brytaren tryckts ned, kopplas lastarens flytläge på. Då följer det redskap fritt jordytan

25. BRYTARE FÖR BAKLYFTANORDNING

Med denna avbrytare kan man lyfta och nedsänka baklyftanordningen.

26. SYLINDERHYDRAULIKENS BRYTARE BAK

Med denna brytare kan man koppla på cylinderhydrauliken bak.

27. SYLINDERHYDRAULIKENS BRYTARE BAK**28. BAKLYFTANORNING, LYFTLÄGE****29. SYLINDERHYDRAULIKENS BRYTARE BAK (Tillägsutrustning)****30. STRÖMSTÄLLARE (54G pol, bakuttag, 12V)**

Från denna strömställare får man ström bak till 7-poligt uttag f.ex. elektrisk vattenpump.

31. RESERV**32. RESERV**

33. RESERV**34. RESERV****35. RESERV****36. RESERV****37. RESERV****38. RESERV****39. CIGARETTÄNDARE****40. MOTORHYDRAULIKKONTAKT FRAMÅT**

Med denna avbrytare kan man starta hydraulmotorn av det framkopplade redskapet, alternativt också hydraulmotorn av det bakkopplade redskapet. Motorhydrauliken roterar till två riktningar. **OBS ! Avbrytaren måste ovillkorligen stå i fri-läge, om slangar inte har kopplat till snabbkopplingen av motorhydrauliken. Avbrytaren har tre lägen och mellanläget är friläge.**

41. FÖRENINGSBRYTARE FÖR HYDRAULKRETSAR

Med denna brytare kan man stänga av ventilen. Då blir det möjligt att förena motorhydraulikernas flöden.

42. MOTORHYDRAULIKKONTAKT BAKÅT

Med denna avbrytare kan man starta hydraulmotorn av det till baklyftramen påkopplade redskapet.

OBS ! Avbrytaren måste ovillkorligen stå i fri-läge, om slangar inte har kopplat till snabbkopplingen av motorhydrauliken.

43. MOTORHYDRAULIK 50 L/MIN FRAMÅT

Med denna avbrytare kan man starta hydraulmotorn av det framkopplade redskapet, flödet är 50 L/min Användin sylinderhydraulik samtidigt, är motorhydraulik och sylinderhydraulik funktioner långsammare Sylinderhydraulik fungerar normalt när motorhydraulik är bårdkopplad

44. HYDRAULISKA DAMPARE FÖR LASTARE

Denna funktion är avsett för transportkörning, men det kan användas också i stället av flytläget. Du kan också välja automatisk fjädring för lastaren som aktiveras av körhastigheten. Dess inställningar kan ändras via displayenhetens parametrar. I läget AUTO aktiveras fjädringen vid överskridning av den förinställda hastigheten och den avaktiveras då den förinställda hastigheten underskrids.

Då brytarens vänstra sida är nedtryckt, är den manuella fjädringen påkopplad. Då brytarens högra sida är nedtryckt, är läget AUTO påkopplat.

45. HANDGAS

Motorns varvtal kan regleras med handstyrning.

46. STYRRULLENHET

47. MANÖVERINGSSPAK FÖR LASTARE

Mellanläget är friläge
Framläget är sänkning
Bakläget är lyftning
Vänsterläget är för skopfyllning
Högerläget är för tömningsrörelse.

48. MANÖVERINGSBRYTARE FÖR 4:DE CYLINDERHYDRAULIK

Den 4:de hydrauliken fungerar då brytaren manövreras i någondera läget.
Brytaren har tre lägen.

49. OMKASTARE FÖR TILLÄGGSUTRUSTNINGARNAS ELEKTRISKA MANÖVRERING (ström till uttaget vid lastararmarna)

Cylinderhydrauliken kan fördubblas genom att brytaren hålls nedtryckt och använd samtidigt brytaren för tredje cylinderhydraulik (53)

50. OMKASTARE AV KÖRRIKTNINGEN

Brytaren har tre läge.
Fram-läget är körriktningen framåt
Bak-läget är körriktningen bakåt
Mellan-läget är friläge

51. MANÖVERBRYTARE FÖR MOTORHYDRAULIKEN FRAMTILL

Med hjälp av tryckknappen kan du koppla på hydraulmotorn hos ett redskap framtill. Alternativt kan du även koppla på hydraulmotorn hos ett redskap baktill. Genom att trycka på knappen kan man rotera motorhydrauliken endast åt ett håll vilket bör beaktas vid anslutning av snabbkopplingarna

52. MANÖVERBRYTARE FÖR MOTORHYDRAULIKEN BAKTILL

Med tryckströmställaren kopplas den hydraulmotor som är fäst vid baklyftet på. Hydrauliken fungerar endast då knappen är nedtryckt och den är avsedd bara för tillfälligt bruk.

53. MANÖVERBRYTARE FÖR DEN TREDJE HYDRAULIKEN/FÄSTTAPPARNA PÅ HYDRAULISKT SNABBFÄSTE.

Den tredje hydrauliken/frånkoppling av fästtapparna fungerar då brytaren manövreras i någondera läget. Därtill bör man manövrera brytare 5. Brytaren har tre lägen.

54. OMKASTARE FÖR TILLÄGGSUTRUSTNINGARNAS ELEKTRISKA MANÖVRERING (ström till uttaget vid lastararmarna)

Cylinderhydrauliken kan fördubblas genom att brytaren hålls nedtryckt och använd samtidigt brytaren för fjärde cylinderhydraulik (48)

55. GASPEDAL

Kontrollera körhastigheten med den här pedalen vid transportkörning. Vid arbetet kan motorn gå på konstantvarvtal och hastigheten kan kontrolleras med inchedalen.

56. BROMSPEDAL

De hydrauliska bromsarna manövreras med en pedal.

57. INCHPEDAL

Med inchpedal kan maskinens hastighet regleras utan att dieselmotorns varvtal ändras. Denna pedal kan också användas för att helt stoppa maskinen.

58. SÄKRINGSDOSOR (I knäskyddet)

Om någon säkring har brunnit, ta reda på orsaken. Säkringar **FÅR INTE** ombytas till större än normala. (Säkringarnas storlek är synlig).

49 ja 54 SKAKA SKOPPAN

Att trycka på båda knapparna samtidigt ger en skakfunktion för skopan

6.5. Säte

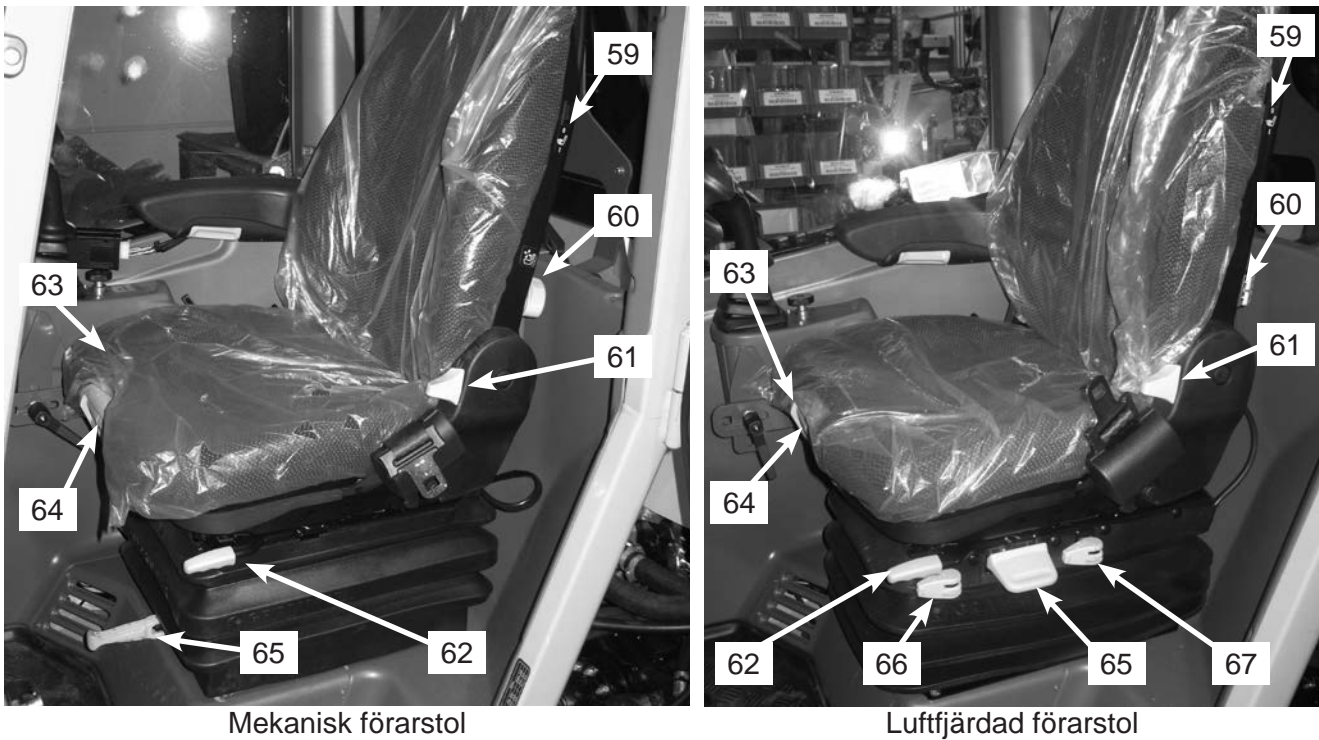

- 59. Brytare för uppvärmt säte
- 60. Inställning av stöd för korsryggen
- 61. Ryggstödsinställning
- 62. Inställning av sätets avstånd
- 63. Sätets inställning i djupled

- 64. Inställning av sätets vinkel
- 65. Sätets inställning efter förarens vikt
- 66. Horisontal fjädring
- 67. Inställning av sätets hårdhet

Mekanisk förarstol:

Inställning av bashöjden:

Grip sitsen vid sina främre och bakre kanter och lyft dupp en i sitt översta läge. Efter det sjunker sitsen i sitt nedersta läge och du kan lyfta sitsen stegvis upp till önskad höjd.

Luftfjärdad förarstol:

Anpassningen efter förarens vikt och höjdregeringen utförs via samma spak (65)

Anpassning efter förarens vikt:

Lyft höjdregeringsspaken ett ögonblick och släpp spaken när kompressorn startar, (dra inte hela tiden i spaken). Kompressorn går tills fjädringen har ställts in lämplig för föraren.

Reglering av sitsens höjd:

För att lyfta sitsen dra spaken uppåt och för att sänka den tryck spaken nedåt. Om man lyfter sitsen över sitt maximihöjd, sjunker sitsen automatisk en aning för att fjädring ska vara möjligt. Om du sänker sitsen under dess minimihöjd, lyfts sitsen automatiskt en aning för att fjädring ska vara möjligt.

För att undvika skador ska du inte låta kompressorn gå kontinuerligt längre än i en minut.

59. BRYTARE FÖR UPPVÄRMT SÄTE

60. INSTÄLLNING AV STÖD FÖR KORSRYGGEN

Du kan ställa in korsryggsstödet genom att vrida reglerknoppen antingen till höger eller till vänster. Du kan ställa in såväl stödets höjd som böjning så att de passar din rygg. En sits med luftfjädring ställs in elektriskt.

61. RYGGSTÖDSINSTÄLLNING

Du kan ställa in ryggstödet lutning genom att lyfta ryggstödet låsspak. Efter att du har hittat det önskade läget, ska du frigöra låsspaken för att låsa ryggstödet på plats.

62. INSTÄLLNING AV SÄTETS AVSTÅND

För att ställa in sitsens läge i längdriktning ska du lyfta låsspaken och flytta sitsen till önskat läge. Efter att ha hittat det lämpliga läget, ska du frigöra låsspaken för att låsa sitsen på plats.

63. SÄTETS INSTÄLLNING I DJUPLED

Sitsplattans djup kan ställas in genom att lyfta R/H-handtaget. Efter att du har lyft R/H-handtaget kan du röra på sitsplattan framåt eller bakåt. Efter att du har hittat det lämpliga läget ska du släppa R/H-handtaget för att låsa sitsplattan på plats.

64. INSTÄLLNING AV SÄTETS VINKEL

Du kan ställa in sitsplattans vinkel genom att lyfta L/H-handtaget. Då du lyfter L/H-handtaget reser sig sitsplattan till sitt översta läge. Efter det kan du ställa in plattan till önskad vinkel. Det finns fyra alternativ att välja mellan. Efter att du har hittat den lämpliga vinkeln ska du släppa L/H-handtaget för att låsa sitsplattan på plats.

65. SÄTETS INSTÄLLNING EFTER FÖRARENS VIKT

En mekanisk sits ställs in genom att vrida veven. Se föregående sida för information om den luftfjädrade sitsen.

66. HORIZONTAL FJÄDRNING

Under vissa körförhållanden kan de vara nödvändigt att koppla på den horisontella längdfjädringen. Det här betyder att de skrällar och slag som föraren utsätts för i körriktningen dämpas avsevärt. Påslagen i främre läge. Frånslagen i bakre läge.

67. INSTÄLLNING AV SÄTETS HÅRDHET

Fjädringens hårdhet kan anpassas till olika körförhållanden. Vrid spaken i det önskade läget och frigör den. Det finns fyra alternativ att välja mellan.

6.6. Styrrullenhet

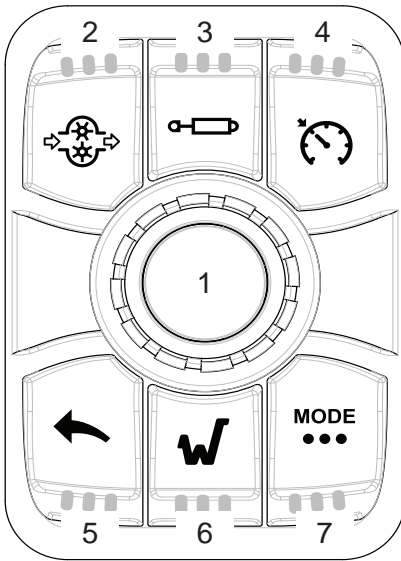

Displayfunktionerna styrs via styrrullen.

Valtangenter:

1. Navigeringshjul
2. Motorhydraulik
3. Cylinderhydraulik
4. Farthållare
5. Returtangent
6. Wille-meny
7. Körmoder

Man gör och bekräftar alla valen genom att trycka in navigeringshjulet.

Du kan bläddra i alla vyer och mellan flikarna genom att rotera navigeringshjulet.

6.7. Display



Då man slår på strömmen, blinkar det först på displayn ett modell-logo. Därefter går displayn över till huvudvisning 1.

Då displaypanelen startar, testas först kompatibiliteten mellan displayn och kontrollernas programvaror

Om systemet genomför kompatibilitetstesten utan problem, går det över till visningar på displayn

I varje vy finns följande uppgifter överst på displayen (statisk vy)

- Displayens övre del: indikering av maskinens funktioner
- Vid den vänstra kanten: körhastighet
- På mitten: körmod, motorvarvtal, signaljus för körriktning/parkeringsbroms
- Vid den högra kanten: temperatur av motorns kylvätska
- Vid den högra kanten: bränslenivå och ureanivå

Displayens nedre del (dynamisk vy)

- Ställvärdet för flödesreglering av den tredje hydraulkretsen i procenttal
- Ställvärdet för flödesreglering av motorhydrauliken i procenttal
- Ställvärdet för flödesreglering av den fjärde hydraulkretsen i procenttal
- Arbetstryck av pump 1
- Arbetstryck av pump 2
- Hydrauloljans temperatur
- Växellådoljans temperatur



6.7.1. Användarprofil

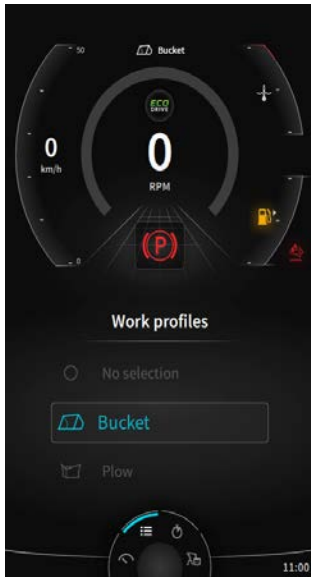

För att välja mellan de förinställda användarprofilerna ska du vrida navigeringshjulet ett steg medsols från basvyn.

6.7.2. Restidstimer

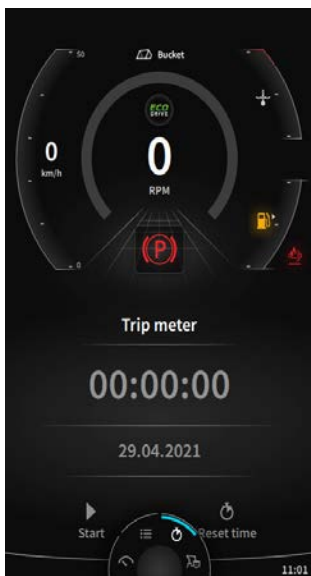

För att gå till restidstimervyn ska du vrida navigeringshjulet två steg medsols från basvyn.

6.7.3. Personlift

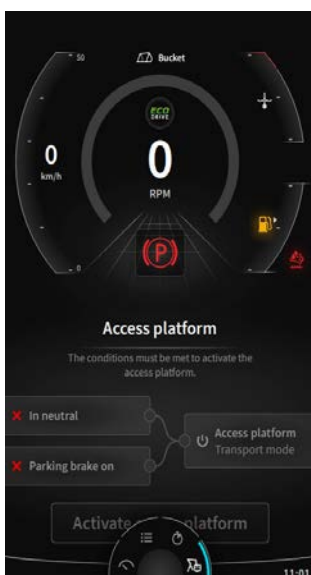

För att aktivera personliften ska du vrida navigeringshjulet tre steg medsols från basvyn.

6.7.4. Wille-menyn

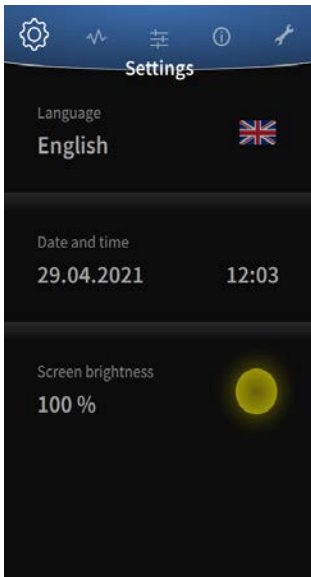

För att gå till Wille-menyn ska du trycka på valtangenten 6 på styrrullenheten

Fem olika undermenyer Menyerna visas vid skärmens övre kant. Du kan gå till menyerna nedan genom att vrida navigeringshjulet medsols

- Inställningar
- Diagnostik
- Parametrar
- Data
- Underhåll

För att gå till den önskade menyn ska du trycka in navigeringshjulet.

Inställningar-visningar

Tre olika undermenyer

- Språk
- Datum och tid
- Ljusstyrka



Språk

- Val av språket
 - Tryck in navigeringshjulet
 - Välj språket
 - Bekräfta valet genom att trycka in navigeringshjulet

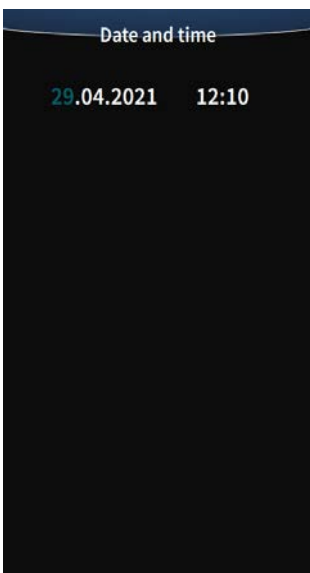

Datum och tid

- Ändring av datum och tid
 - Tryck in navigeringshjulet
 - Vrid navigeringshjulet för att minska/öka värdet
 - Bekräfta valet genom att trycka in navigeringshjulet

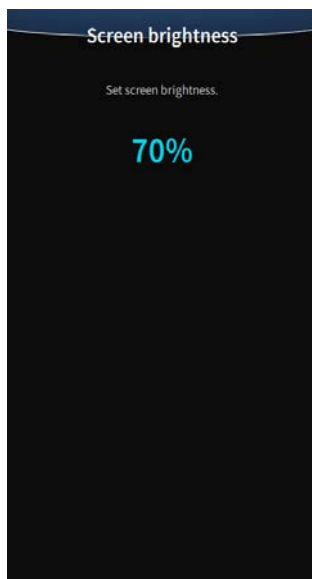

Ljustyrka

- Ändring av ljusstyrka
 - Tryck in navigeringshjulet
 - Vrid navigeringshjulet för att minska/öka värdet
 - Bekräfta valet genom att trycka in navigeringshjulet

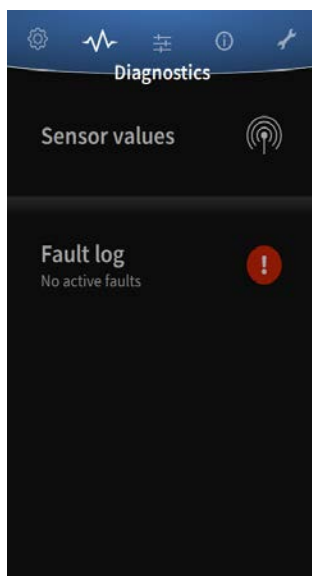

Diagnostik-visningar

Två olika undermenyer

- Givarvärden
- Fellogg

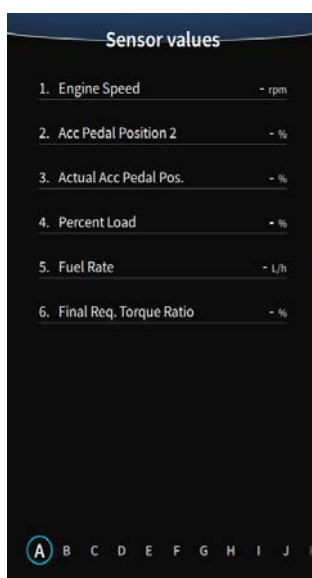

Givarvärden-visning

- Du kan bläddra i flikar i Givarvärden-vyn genom att vrida navigeringshjulet

Flikarna A-K: Givarvärden för ECU och styrenheterna
* flik: Här kan du välja en lista på givarvärden

Att flytta givarvärdena över till * fliken:

- Välj fliken genom att vrida navigeringshjulet
- Bekräfta valet genom att trycka in navigeringshjulet
- Välj det önskade givarvärdet
- Bekräfta valet genom att trycka in navigeringshjulet
- Det visas ett *-tecken framför det valda givarvärdet

Radering av givarvärdena från * fliken:

- Välj det givarvärde som du önskar att radera genom att vrida navigeringshjulet
- Bekräfta valet genom att trycka in navigeringshjulet

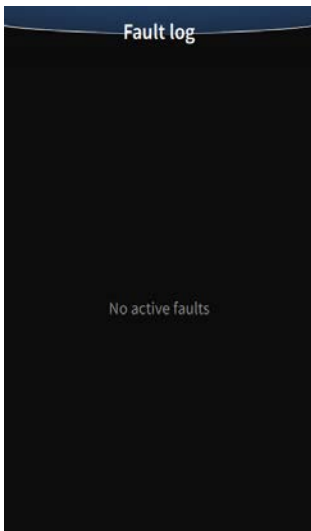

Fellogg-visning

De aktiva felkoderna visas i felloggen

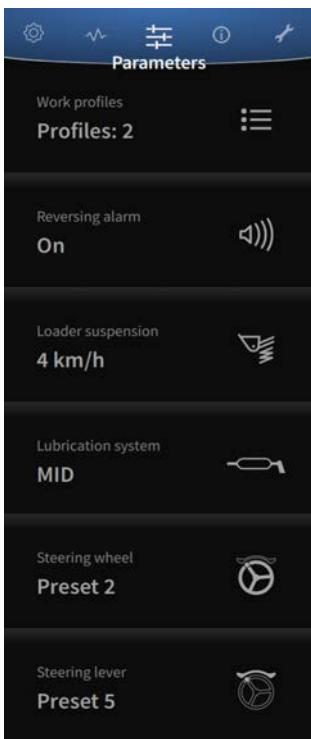

Paramertar

Fem olika undermenyer

- Användarprofiler
- Backningslarm
- Lastarmarnas fjädring
- Smörjningssystem
- Spakstyrning

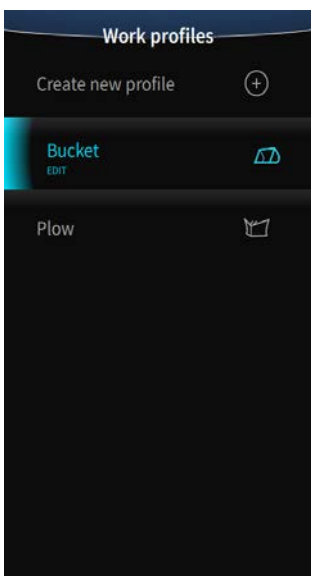

Användarprofiler

- Här kan du skapa nya användarprofiler för lastaren
 - Tryck in navigeringshjulet
 - Välj profiltypen
 - Bekräfta valet genom att trycka in navigeringshjulet

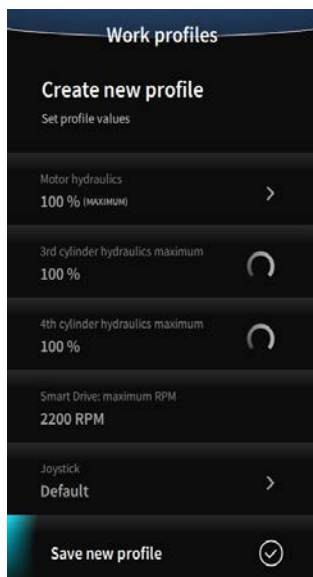

- Ställ in värdena efter dina egna preferenser
- Skapa en profil
- Bekräfta valet genom att trycka in navigeringshjulet

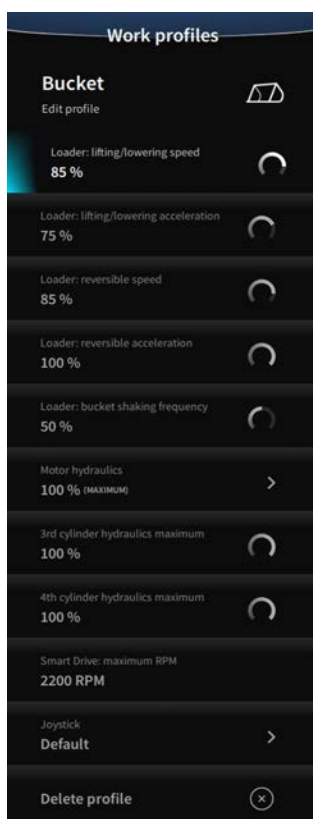

- Välj profil
- Bekräfta valet genom att trycka in navigeringshjulet

Du kan justera dessa värden så att de passar dig

Lastare: lyft-/sänk hastighet
 Lastare: lyft-/sänk acceleration
 Lastare: tilt hastighet
 Lastare: tilt acceleration
 Lastare: skopa skakfrekvens
 Motor hydraulik:
 3. cylinderhydraulik
 4. cylinderhydraulik
 Smart drive: max.motorvarvtal
 Manövreringsspak

Manöverigsspak

Manöverspakens grundläggande funktioner visas.



Systemet innehåller programmerade inställningar för manöverspaken

Vrid navigationshjulet för att bläddra igenom de förprogrammerade manöverigsspaken funktionerna

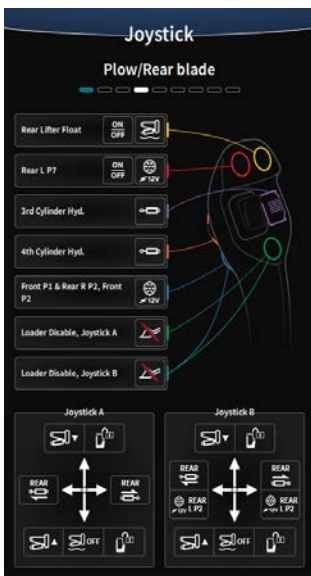

När du skapar en användarspecifik profil väljer du först omkopplaren



Välj sedan den funktion du vill ha för den omkopplaren.

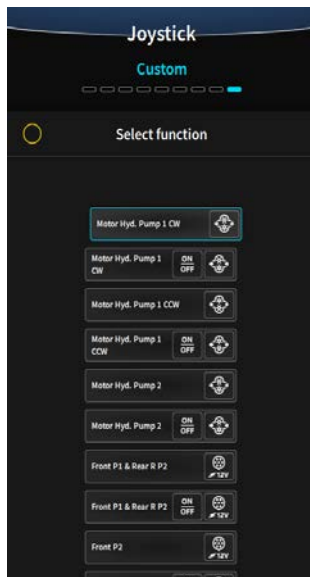

Hastighetsjusterad motor hydraulik

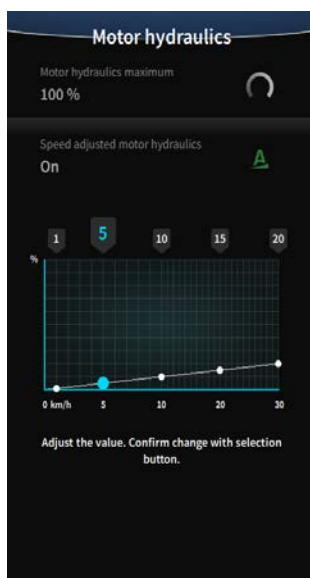
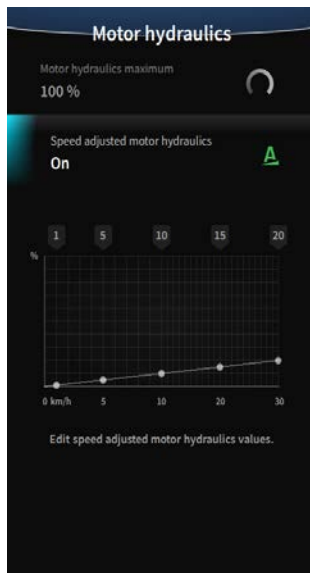

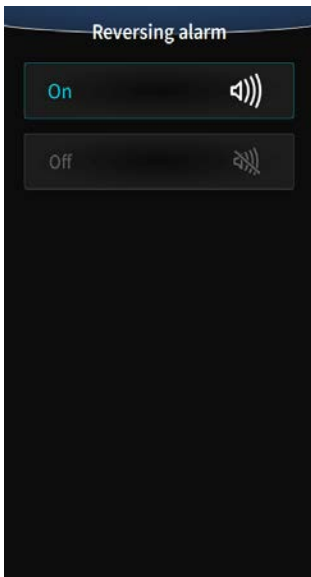

Backvarnare

Till- och frångkoppling av backvarnaren

Då backvarnaren är avaktiverad, visas det en vit symbol i displayens högra nedre hörn.

Backvarnaren återaktiveras automatiskt då man vrider strömnyckeln momentant till läge 0.

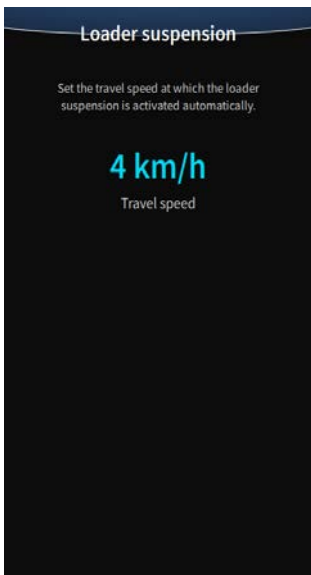

Lastare fjädring

Lastarens automatiska fjädring aktiveras vid den förinställda hastigheten. Hastigheten kan ställas in mellan 4 och 10 km/h

Ställvärdena för körhastigheten kan inte ändras medan motorn är igång.

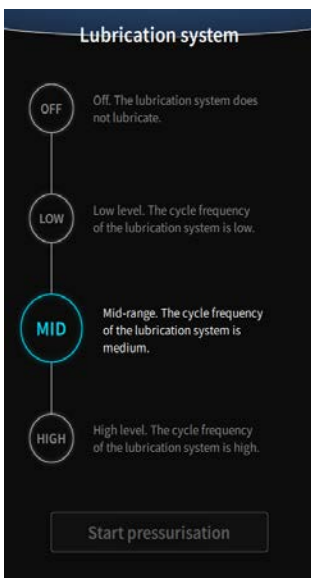

Smörjningssystem

Här kan du ändra på omgångsfrekvensen på centralsmörjningssystemet

Du kan välja mellan tre olika nivåer: LOW, MID, HIGH

Om du väljer läget OFF, återställs omgångsfrekvensen till MID-läget efter att strömtillförseln avbryt

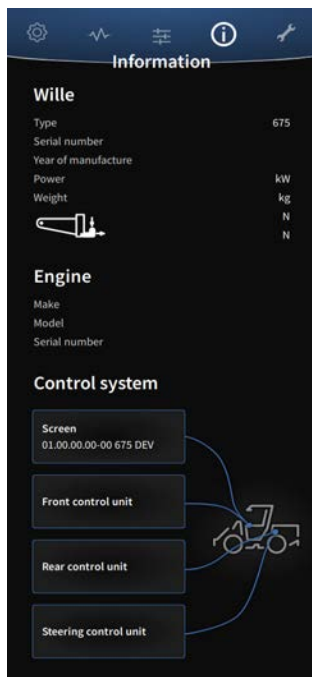

Information-visningar

- Wille
- Motor
- Styrssystem

Du kan bläddra igenom visningen upp-och-ned genom att vrida navigeringshjulet.

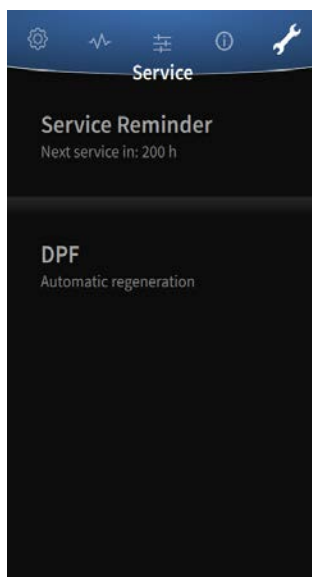

Underhåll

Två olika undermenyer

- Servicepåminnelse
- Partikelfilter

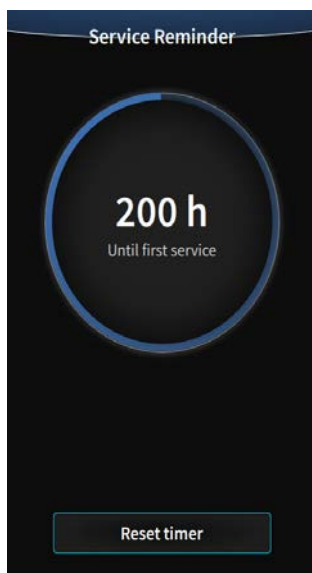

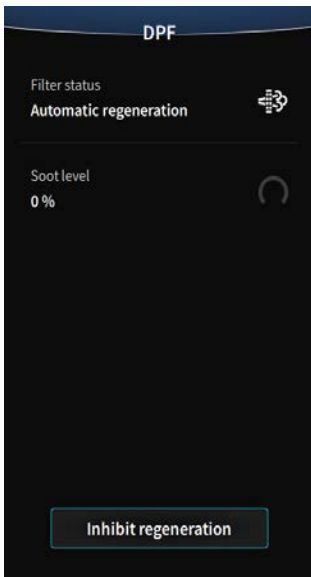

Partikelfilter

Det är möjligt att förhindra den automatiska regenereringen av partikelfiltret

- Gå till fliken Partikelfilter
- Välj: förhindra regenereringen

När partikelfiltret står i läge "Regenerering av partikelfiltret medan maskinen står stilla", ändras färgen av partikelfiltrets bild till rött

Systemet kontrollerar att villkoren har uppfyllts innan "Regenerering av partikelfiltret medan maskinen står stilla" tillåts.

- Fotgasen är inte aktiverad
- Handgasen är inte aktiverad
- Kylvätskans temperatur är minst 60 °C
- Parkeringsbromsen är påkopplad

Om de ovanstående villkoren inte är uppfyllda när regenerering begärs, visas ett popup-fönster där det står att regenereringsbegäran har avslagits.

Om maskinens fot- eller handgasreglage ställs in under regenereringen, om kylvätskans temperatur sjunker under 55 °C eller om parkeringsbromsen kopplas ur, stannar regenereringen.

När regenerering står i läge "Regenerering av partikelfiltret med serviceverktyg" ändras partikelfiltrets bild med nyckelsymbol till röd och under bilden visas partikelfiltrets sotprocent

När regenerering är i läge "Regenerering av partikelfiltret med serviceverktyg", kan regenereringen endast aktiveras med serviceverktyget för motorn.



Körmoder

Det finns fyra alternativ att välja mellan

- Eco on
- Eco off
- Heavy Duty
- Smart drive

Eco on: Dieselmotorns maximivarvtal är 1900 rpm

- Vid acceleration är dieselmotorns maximivarvtal 2200 rpm
- Efter att maximihastigheten har uppnåtts, sjunker dieselmotorns varvtal till 1900 rpm. Om körhastigheten sjunker mera än 3 km/h från maxhastigheten (t.ex. i en uppförbacke), ställs dieselmotorns varvtal in till max. 1900 rpm tills top-hastigheten åter uppnås.

Eco off: Motorns varvtal har inte begränsats

Eco on och Eco off: Alltid högt hastighetsområde

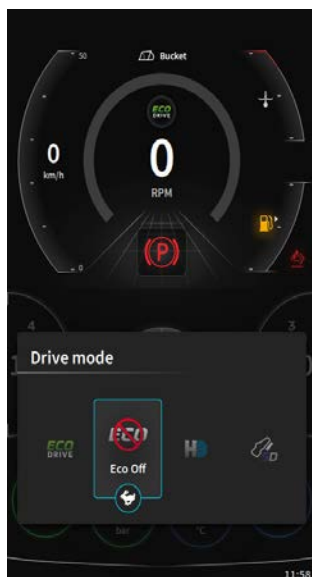

Heavy Duty: Körhastigheten har begränsats till 25 km/h

Heavu Duty: Alltid lågt hastighetsområde

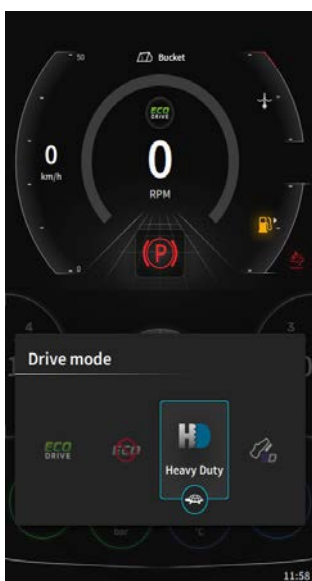

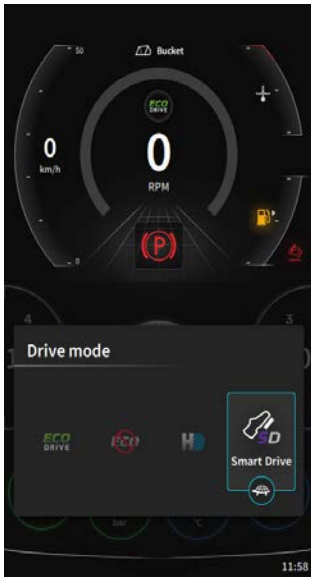

Smart Drive

- Ställ in konstantvarvtalet för dieselmotorn med handgasen
- Då förvandlas gaspedalen till en körpedal med vilken man kan reglera maskinens körhastighet
- Då fungerar kryppedalen som en nödbroms och du kan stan-na maskinen genom att trycka ned pedalen.

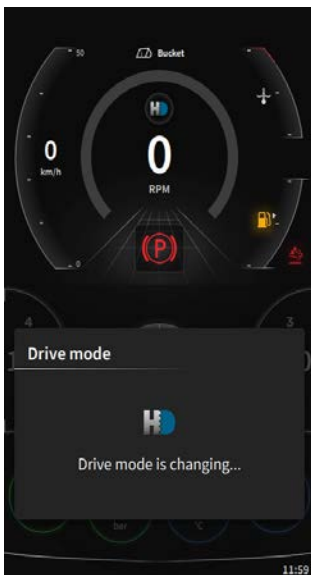

Ändring av körmoden är tillåtet om körhastigheten är 0 km/h.

Den valda körmoden visas i huvudvyn



Om valet misslyckas, försök igen

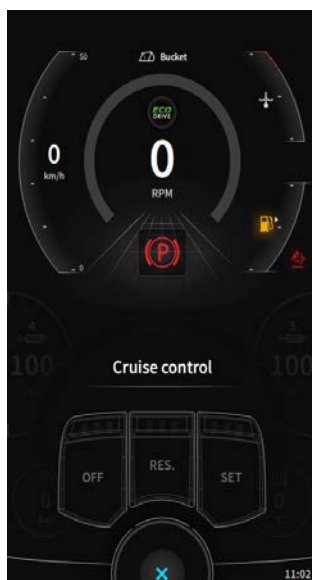

Farthållare

Väljs genom att trycka in tangenten 4 på styrrullen

Manöverknapparna 2,3,4 är för farthållaren

SET – INSTÄLLNING AV HASTIGHETEN

För att ställa in hastigheten, kör på den önskade hastigheten. Tryck in tangenten 4. Lyft bort din fot från gaspedalen: hastigheten förblir den önskade.

RES – ÅTERSTÄLLNING AV HASTIGHETEN TILL DET INSTÄLLDA VÄRDET

Om du kör på den hastighet som har ställts in för farthållaren och trycker på bromsen, kopplas farthållaren från. Du kan återställa den hastighet som har lagrats i minnet genom att trycka på tangenten 3.

OFF – AVAKTIVERING AV SYSTEMET

För att koppla farthållaren från ska du trycka på tangenten 2.

+ ATT STEGRA HASTIGHETEN

- ATT SÄNKA HASTIGHETEN

Ratt

Inställning påverkar rattens varvtal.

Servostyrningsbrytaren måste vara aktiverad för att ändra förinställningen



Styrstång

Inställning påverkar styrningens känslighet när styrspaken används

Servostyrningsbrytaren måste vara aktiverad för att ändra förinställningen

7. ATS SYSTEM

ATSteknik rensar avgaser med vatten-urea-lösning (AdBlue)

AdBlue/DEF

AdBlue / DEF-tillsatsen har ett ureainnehåll av 32,5%. AdBlue / DEF tillsats måste överensstämma med DIN 70070.

VIKTIGT:

AdBlue / DEF tillsatsen fryser vid ca -11 ° C. När du förvarar produkten, se till att den inte fryser och när som helst kan läggas till fordonet.

Förvaringstiden för ämnet är begränsad och bör inte lagras under långa perioder. Vid förvaring av ämnet, håll det kallt och skyddat mot solljus.

Produkten är giltig i 18 månader från flaskans förpackningsdatum.

7.1. Regenerering

Regenerering avser rengöring av ATS-systemet.

Motorns styrsystem utför regenereringen automatiskt med bestämda intervaller och på så sätt hindrar svavel som har ackumulerats i ATS-systemet från att försämra apparatens förmåga att rengöra avgasen. Under regenereringen måste avgasens temperatur vara högre än normalt.

Om motorn stängs av under regenereringen, avbryts processen.

Regenereringsprocessen startas om så snart de förinställda sensorvärden återuppnås.

Under regenereringen:

- kan det bildas rök eller lukt, om avgasens temperatur är för låg .
- ska du hålla avgasens temperatur så hög som möjligt, helst över 450 °C
- kan du observera avgasens temperatur i vyn för sensorvärden
- Regenereringen ska helst inte utföras inomhus
- Du kan fortsätta arbetet normalt

8. KÖR- OCH ARBETSINSTRUKTION

Före den första provkörningen med din nya maskin, är det nödvändigt att grundligt sätta sig in i kontrollutrustningens funktion.

Repetera också säkerhetsreglerna i början av handboken och håll dem alltid i minnet.

Gå alltid genom hela det dagliga kontrollprogrammet enligt handbokens anvisningar för periodisk översyn, innan du startar för körning.

Innan du startar, kontrollera att alla mätare och signalljus fungerar, och håll ett öga på dem också under pågående körning.

Studera noga bifogade instruktions- och serviceboken för dieselmotorn.

8.1. Inkörning och drift

TILL FÖRAREN UNDER DE FÖRSTA 50 KÖRTIMMARNAS:

- Erfarenheten har visat, att de första 50 timmarnas inkörning har en stor betydelse för motorns prestationsförmåga, hållfasthet och användningstid.
- Rusa inte motorn, och kör den inte på toppvarv.
- Drag inte tunga laster på för lågt motorvarvtal.
- Smidig körteknik och varierade belastning bidrar till maskinens "avslipning" för hållbar och ekonomisk drift.

START AV MOTORN UNDER NORMALA FÖRHÅLLANDEN

- När du startar, sitt alltid på maskinens föraresäte.
- Se till att handbromsen är på.
- Kontrollera att motorhydraulikkontakt är i friläge.
- Se till att körriktningsväljaren är i friläge.
- Se till att fot- eller handgasen inte påverkas
- Starta motorn genom att vrida startnyckeln direkt till start-läge.
- Avbryt startet så snart motorn orkar dra av egen kraft (dvs släppstartnyckeln, den återgår då automatiskt till läge 1).
- Reglera varvtalet med hastighetsväljare eller -pedal.
- Se till att signallampan för oljetryck inte lyser. Lampan skall slockna ett par sekunder efter start. Om lampan fortsätter att lysa, måste motorn stoppas genast och felen lagats.

OBS!

Om starten misslyckas: Vänta tills motorn stannat helt och hållet, innan du gör ett nytt startförsök.

VIKTIGT !!

Rusa aldrig en kall motor, belasta den bara lätt och värms den upp till normal arbetstemperatur. Motorn får inte belastas hård och inte köras på maximalt varvtal, när temperaturen är under 50-60°C.

- Reglera motorvarvtalet till ca 1500 r/min
- Låt maskinen gå på denna hastighet ett par minuter, så oljan blir varm
- Belasta inte maskinen hård, innan den har nått normal arbetstemperatur

BRA ATT VETA !!

Om maskinen ska startas vid mycket kallt väder och under stark köld, kan man losgöra accumulatoren på aftonen och ta in den på något varmt ställe för natten och på morgonen montera den på plats igen.

Maskinen är också försedd med motorvärmare, som kan användas vid starter när temperaturen är under 0°C, om det är möjligt.

OBS ! Den hydrostatiska kraftöverföringen har lika stor drag- och bromseffekt.

**ÅTGÄRDER UNDER PÅGÅENDE KÖRNING**

- Håll ett öga på signallampor
- Håll uppsikt över kylväsketemperatur och andra mätare.
- Om motorn har körts för varm, bör man låta den få svalna långsamt

OBS!

Man får inte hälla kall vätska i en varm motor. En överhetad motor svalnar best, om man låter maskinen gå på tomgång utan belastning. Aldrig låt motorn gå på tomgång onödigtvis. Om motorn måste på grund av tvingande omständigheter gå en längre tid på tomgång eller på liten last, måste den belastas då och då lite hårdare.

WARNING !

Det är mycket farligt att öppna heta övertryckta kylarens plugg.

START VID VARMT VÄDER

- Sänk varvtalet till tomgång.
- Lossa handbromsen.
- Välj körriktningen.
- Öka motorns varvtal, då maskinen sätter sig i rörelse.
- Hastigheten ökar med ökat varvtal. Vid ökad belastning sänker hastigheten medan dragkraften ökar och vice versa.
- När motorn värmts upp, kör försiktigt tills kraftöverföringen har stabiliserat i normal drifttemperatur.

ECO DRIVE SYSTEM

- Accelerera farten max. varvtal i dieselmotor är 2200 r/min
- När max. varvtal är uppnådd, nedfaller dieselmotorns varvtal till 1900 rpm. Om körhastigheten nedfaller mer än 3 km/h från max. körhastighet (till exempel uppförsbacke), dieselmotorns varvtal uppgår igen max. till 2200 rpm. tillstopphastighet har uppnådd.

STOPP VID NORMALA FÖRHÅLLANDEN

- Sänk hastigheten genom att minska motorns varvtal till tomgång.
- Drag åt handbromsen.
- Den hydrostatiska kraftöverföringen fungerar inte som parkeringsbroms
- Vrid startnyckeln till OFF-läge
- Huvudströmmen stängs av om några minuter. Under denna fördröjning lagrar systemet data och gör en kontrollerad avstängning och pumpa tomt urea slangarna.

VIKTIGT !!

Slå inte av motorn genast efter en stark körbelastning, utan låt den svalna några minuter på tomgång tills temperaturen har normaliserats.

WARNING !! Strömmen får inte slås av medan maskinen är i gång.

ÅTGÄRDER EFTER KÖRNING

- Fyll bränsletanken vid arbetsdagens slut, så undviker man fuktbildning i tanken.
- Sänk lasten ned innan motorn slås av.

8.2. Koppling av redskap till snabbkopplare

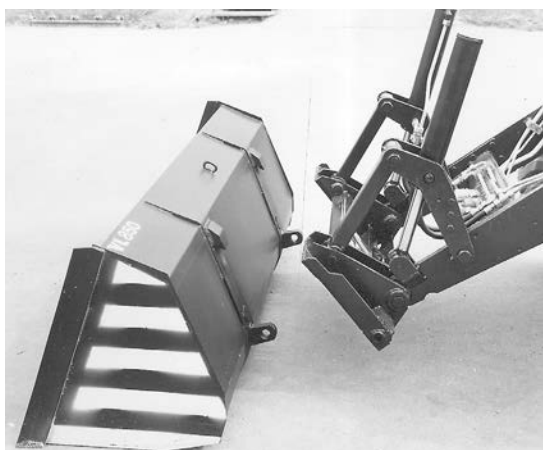

Koppling av alla redskap till snabbfästet sker på följande sätt:

- Kontrollera att snabbkopplingens tappar är öppna
- Luta snabbkopplaren så att du kan gripa redskapet i snabbkopplare.
- Lyfta lastare lite uppåt och luta snabbkopplaren bakåt, så får du redskapet på plats.
- Lås fast redskapet med snabbkopplingstappar och se till att låset håller fast.

Låsning/öppning

- Låsningen sker el-hydrauliskt med brytare 53 för cylinderhydrauliken på lasterspaken
- För att öppna låsningen, ska du trycka på knapp 5 på instrumentbrädet samtidigt som du manövrerar brytare 53 för cylinderhydrauliken

SNABBKOPPLINGAR I MASKINENS LASTARE

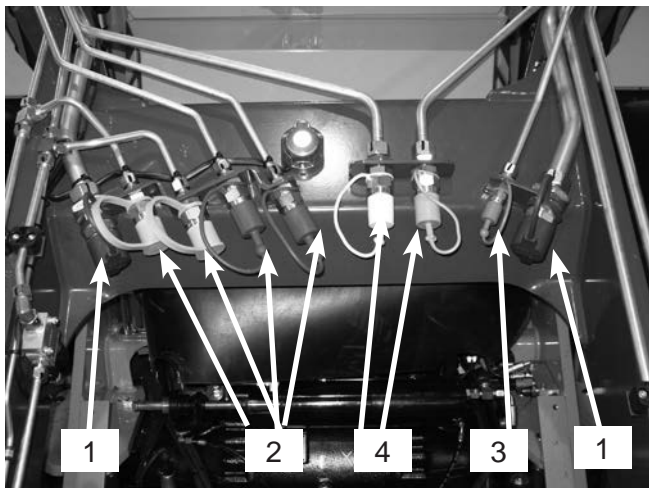

1. Snabbkopplingar för motorhydrauliken
2. Snabbkopplingar för redskapets cylindrar
3. Hydraulmotorns överströmmings snabbkopplingar.
4. Motor hydraulik 50/min

SNABBKOPPLINGAR I MASKINENS BAKRAM

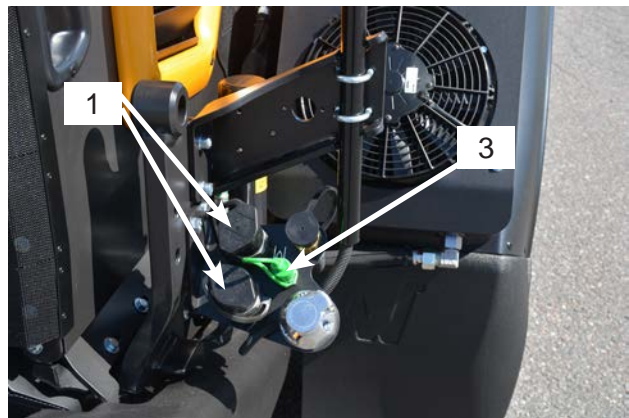
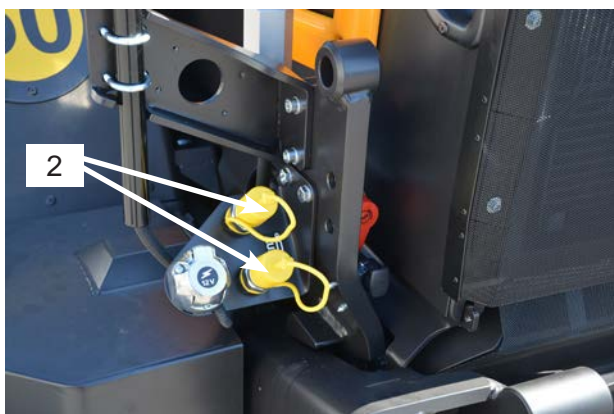

1. Snabbkopplingar för motorhydrauliken
2. Snabbkopplingar för redskapets cylindrar
3. Hydraulmotorns överströmmings snabbkopplingar

Kontrollera snabbkopplingarnas renhet före kopplingen, Putsa dem vid behov, när smutsen kan gå till hydrostatssystem via snabbkopplingen.

Efter att ha lösgjort snabbkopplingar ställa dammskyddslockar på och redskapets snabbkopplingar så att de inte ligger på marken.

WARNING !!

Hantera aldrig snabbkopplingar våldsamt, för exempel slå inte på dem med hårt föremål, snabbkopplaren kan skadas och fungerar inte mera pålitligt.

8.2.1. Symbol i snabbkopplingar



Motor-
hydraulik



Cylinder-
hydraulik



Returnlinje
(tank)



Vattenlinje

8.3. Användning av motorhydrauliken

Vid anslutning av motorhydrauliken, håll sätesbrytaren aktiv

Motorhydrauliken framåt startas med brytare 40, flödet är då 0-160 l/min.

Flödet styrs med ventilen 46 som sitter i förarhytten.

Man kan mata ett flöde på max. 210 l/min till framdelen om man kopplar på även brytaren 42 för motorhydrauliken baktill och kopplar samman hydraulkretsarna med brytaren 41.

Flödet framtill på 210 l är enkelriktat och flödet på 160 l är dubbelriktat.

OBS! Försäkra dig om rotationsriktningen innan du använder tilläggsflöden. Tilläggsflödena förorsakar extra mottryck i returlinjen då de roteras åt motsatta håll.

Ett flöde på 55 l/min du mata till bakkdelen genom att koppla på brytare 42 för motorhydrauliken baktill. Du kan få ett flöde på 160 l/min genom att koppla på brytare 40 och brytare 41 för motorhydrauliken framtill är påkopplad; ett flöde på 210 l/min får man då brytaren 41 är påkopplad samt båda motorhydraulikerna är påkopplade. Alla hydrauliker till bakkdelen är enkelriktade

Om du har kopplat ett redskap till båda ändarna på maskinen som ska manövreras samtidigt, kan du till framdelen mata ett flöde på 160 l/min och till bakkdelen ett flöde på 50 l/min.

Då får brytare 40 INTE VARA påkopplad.

När motorhydraulikens brytare bakåt är på, fungerar baklyfttramen inte samtidigt.

Brytaren 43 är för buskröjaren. Flödet är 50 l/min.

Av tabellen nedan framgår vilka olika kopplingsalternativ som är möjliga

Hydraulflöden:

| Brytare | 42 | 40 | 400,41,42 | 40,41 | 43 |
|----------|----------|-----------|-----------|-----------|----------|
| pump | 50 l/min | 160 l/min | 210 l/min | 160 l/min | 50 l/min |
| framtill | - | X | X | - | X |
| baktill | X | - | X | X | - |

8.3.1. Användning av motorhydraulik när sätebrytaren inte är aktiv

Körriktningen friläge

Slå på parkeringsbromsen

Slå på motorhydrauliken.

Om säteskontrollen är aktiv under drift eller parkeringsbromsen är avstängd, är motorhydrauliken avstängd.

8.4. Dragbygel bak



Därpå kan kopplas anordningar för att släpa.

8.5. Baklyftramens manöivering

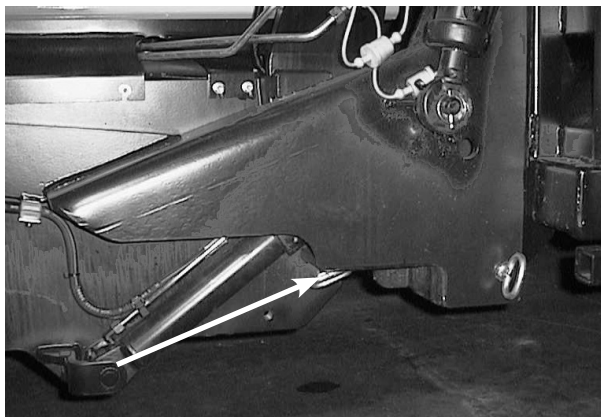

Lyft och sänkning görs med brytaren 25

Motorhydraulik bakåt startas med brytaren 42

Cylinderhydrauliken regleras med brytaren 26 eller 27

Avbördningsförmåga av baklyftramens pump kan sammankopplas med framdelens motordrift.

Se Motorhydraulikens användning.

OBS !!

Baklyftramen måste låsas med tappar, när arbetsredskap är kopplat vid baklyftramen.

8.6. Användning av lastarstöden

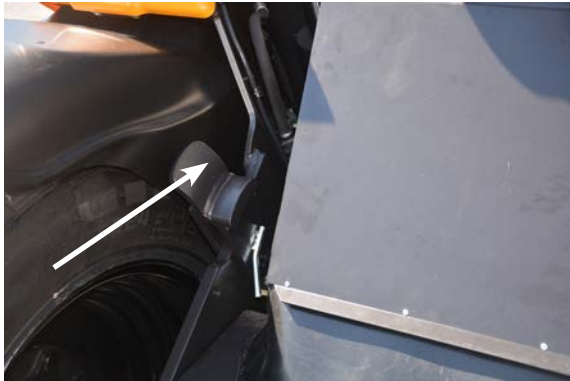

Lastarstöden bör användas till följande redskap:

- kommunalplogar
- sopvals
- snöslunga

Om lastarmstöden används bör brytare 44 för lastarens fjädring kopplas på. Lastarmens fjädring kan även användas för uppsamling av snö.

9. EXTRA UTRUSTNING

9.1. Spakstyrning / effektivisering av rattens styrvinkel

Maskinen har en väljarbrytare med 3 lägen (1) för val av följande funktioner

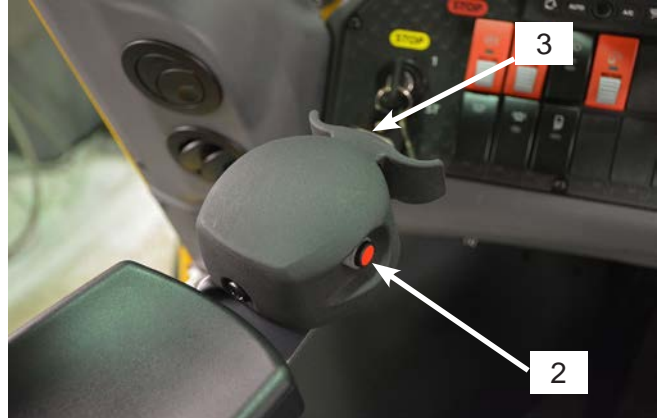

Läge 0

normal styrning
standardantal av rattvarv
spakstyrning är inte i bruk

Läge 1

Ändra inställningarna se sidan 43
man kan välja mellan fem olika program för rattvarv på displayen
man kan välja mellan fem olika program för spakstyrning på displayen
spakstyrning är inte i bruk

Läge 2

det är möjligt att koppla på spakstyrningen via den separata brytaren (2)

Om sätter väljarbrytaren antingen i läge 1 eller i läge 2, begränsas maskinens max. körhastighet till 20 km/h och max. varvtal till 1950 varv/minut.

Effektiveringing av styrvinkel med ratten:

Välj av de fem olika program på displayen det program som är lämpligast för ditt behov/arbete.

Program 1: långsammast

Program 5: snabbast

Obs! Om man vrider ratten snabbt vid de högsta hastighetsnivåerna, inaktiveras effektiveringens automatiskt.

Användning av spakstyrning:

Välj av de fem olika program på displayen det program som är lämpligast för ditt behov/arbete.

Program 1: maskinens svänghastighet är lägst

Program 5: maskinens svänghastighet är snabbast

Aktivera styrspaken genom att trycka ned kontakten (2) på styrspakkonsolen.

Efter det kan du styra maskinen med styrspaken (3)

Obs!

Spakstyrningen fungerar inte om dörren är öppen eller sidsbrytaren har inte varit aktiv under 2 sekunder.

Spakstyrningen inaktiveras om man inte använder styrspaken i 15 sekunder. Efter det kan man återaktivera funktionen genom att trycka på kontakten (2) på nytt.

Display:

Gå med tangenten 6 till skärmen "Meny"

I menyn välj den fjärde undermenyn (Parametrar)

I menyn Parametrar välj den tredje undermenyn (Styrning)

I menyn Styrning välj antingen ratt eller styrspak

Välj det program som är lämpligast för dig/arbetet

10. ÖVERSYN

En av de viktigaste förutsättningarna för att maskinen ska vara driftsäker och ha lång hållbarhet är, att serviceåtgärderna görs på riktigt sätt och vid rätt tidpunkt. Underhållkostnaderna är små, om man jämför dem med reparationskostnaderna för möjliga fel uppkomna av mankering.

UTFÖRANDE AV ÖVERSYN:

Kom ihåg följande vinkar och instruktioner innan du börjar göra översynen.

VARNING !

Stoppa alltid motor före översynsåtgärder!



- En ren maskin underlättar och försnabbar ditt arbete.
- Följ alltid obetingad renhet vid alla översynsåtgärderna. Synnerligen vid tankningen och oljekontrollen kom ihåg att rengöra påfyllningsluckans omgivning ordentligt.
- Hålla inte spilloljan på marken utan ta den att förstöras.
- Håll ett öga på renheten av oljan och filterar vid oljebytet. En stor mängd av extra smutsigheter till exempel i filterar kan berätta om störningen, som kan föranleda till en stor remont, om den fortsätter en längre tid.
- Under inga förhållanden får man göra översyn till maskinen, när motorn går.

VARNING!

Om du måste gå under lastaren, använd alltid lastarstöden i cylindrar!



SMÖRJNING AV NIPPLAR:

- Rengör nipplens ända alltid före smörjningen
- Tryck in fett i den mån att framvällande fett är ren. (om annorlunda inte har bestämt)
- Avtorka framvalde fett, för att den inte samlar smuts i sig

OBS !!

Under de första 50 drifttimmarna skall hjulmuttrarnas åtdragning kontrolleras dagligen.

Åtdragningsmomenten är 350 Nm, nyckelgap är 24 mm.

HUR LÄSER MAN TABELLEN FÖR PERIODISKA ÖVERSYN

1. Vid översyn av större körtiden måste göras också alla översyns- åtgärder för "mindre" översyn.
2. Gör översyn efter körtidsmätarens utslag.
3. Om man använder maskinen i hårdare än normala förhållandena, måste översynsintervaller förkortas i samma mån.

10.1. Påfyllningmängder och vätskor för Wille 665

Primäroljor har använts

| | | |
|--------------|---|-----------|
| Motor | XLD EEV SAE 5W/30 | 16 l |
| Växellåda | FUCHS TITAN GEAR LS SAE 85W/90 | 1,7 l |
| Planetväxel | FUCHS TITAN GEAR LS SAE 85W/90 | 4 x 0,8 l |
| Framaxel | FUCHS TITAN GEAR LS SAE 85W/90 | 7,2 l |
| Bakaxel | FUCHS TITAN GEAR LS SAE 85W/90 | 7,0 l |
| Hydraulik | Teboil Hydraulik Oil 46S | n.150 l |
| Smörjställen | NESTE Molygrease | |
| Bränsle | Dieselölje | n.100 l |
| Kylsystem | Frostskyddvätska-vatten -blandning FUCHS MAINTAIN FRICOFIN -35 | n.18 l |

KRAV FÖR BRÄNSLETS KVALITET

- I de nya lågemissionsmotorerna bör man alltid använda bränsle som är avsett för arbetsmaskinsbruk (eller för vägtrafik) och som fyller kraven enligt norm EN 590.
- Denna norm ställer vissa krav med vilka man försöker garantera att bränslet fungerar tillförlitligt i motorn. Av dessa krav är viskositeten, antändbarhet dvs. cetantalet, smörjförmågan, förebyggandet av korrosion och frihet av vatten de viktigaste.
- Enligt norm EN 590 bör cetantalet vara minst 51 medan det hos vanliga brännolja (för uppvärmningsbruk) är ca 45. Det låga cetantalet förorsakar en fördröjning vid antändningen och härmed en stötaktig belastning och ökad rökbildning.

KVALITETSKRAV FÖR MOTOROLJA

- API CJ-4
- ACEA E6-E7-E9 LOW S.A.P.S

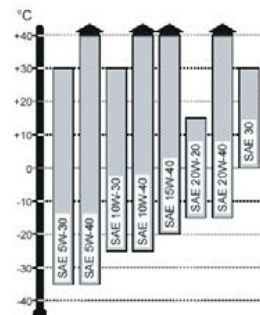

OLJEREKOMMANDATIONER FÖR HYDRAULSYSTEMET

Maximala temperaturer i sommartiden och gränser för start vid köldgrader:

| | |
|----------------------------------|--------------------|
| | Neste Hydraulik 46 |
| Gränsen för start vid köldgrader | -25 °C |
| Max. temperatur på sommaren | +25 °C |

- Under alla förhållanden bör oljeviskositeten vara minst 10 cst.
- Rekommenderad olja för maskinen är av ISO VG 46 (SHF 46) typ. Maskiner är försedda med standard övervärmens signaldetektor, som reglerar vid 85 °C temperatur.

OBS !

kraftöverföringssystemet är oljtemperaturen ca 20 °C högre än hydrauloljans temperatur i oljebehållaren.

Jämförliga hydrauloljetyper av olika tillverkare:

- Neste hydraulik 46
- BP Bartran HV 46
- Esso Univas N 46
- Nynäs Hydol 46
- Shell Tellus Oil T 46

10.2. Första oversyn vid 200 drifttimmar för Wille 675

Rekommenderas att göra efter de första 200 drifttimmarna

1. Byt motorolja
2. Byt motoroljefilter
3. Rengör vattenavskiljare och byt filter
4. Byt bränslefilter
5. Byt växelolja
6. Byt planetväxel olja
7. Byt differentialens olja
8. Kontrollera generatorremmens spänning
9. Kontrollera funktion av oljetryckets signallampa
10. Kontrollera funktion av laddningens signallampa
11. Kontrollera funktion av temperaturmätaren
12. Kontrollera tomgång och maximal varvtal
13. Kontrollera stoppanordningens funktion
14. Kontrollera bromssystemet
15. Kontrollera bromspedalens frirörelse
16. Kontrollera kylvätskenivån
17. Kontrollera lufttryck i däcken
18. Kontrollera olje-, bränsle- och kylvätskeläckage
19. Kontrollera spolarvätskemängden
20. Kontrollera hydrauloljenivån
21. Kontrollera EcoDrive system
22. Rengör värmeapparatens filter
23. Rengör luftfilter
24. Rengör kylarens cell (utvändigt)
25. Smörj kardanaxelns knuter (inte alla modell)
26. Smörj andra mörjande föremål
27. Tilldra hjulbultar
28. Tilldra chassiled (midja)
29. Tilldra bultar, muttrar och kontrollera motorens fästning
30. Kontrollera hydraulikens tryck, arbetstryck 240 bar
31. Provkör
32. Nollställa service påminnelse

OBS !!

Efter varje serviceingrepp under garantiperioden bör en anmälan skickas antingen genom att meddela uppgifterna på Garanti- och serviceboken, eller kopia av kontrollista som är i servicepaketen till adress:

Wille Machines Oy/serviceavdelningen, Lamminkatu 3, FI-32200 LOIMAA
eller per e-post till info@wille.fi

10.3. Programm för periodiska översyn för Wille 675

A = 10h / dagligen

B = 50h / veckovis

C = 500h

=500h, 1500h, 2500h, 3500h...

D = 1000h

=1000h, 2000h, 3000h, 4000h...

E = 3000h

=3000h, 6000h, 9000h...

F = 6000h/3 år

G = 12000/6 år

H = Vid behov

| Pos | Åtgärd | A | B | C | D | F | G | H | I |
|-----|---|---|---|---|---|---|---|---|---|
| 1. | Kontrollera motoroljenivån | X | X | | | | | | |
| 2. | Kontrollera kylvätskenivån | X | X | X | X | | | | |
| 3. | Kontrollera lufttryck i däcken | X | X | X | X | | | | |
| 4. | Kontrollera olje-, bränsle- och kylvätskeläckage | X | X | X | X | | | | |
| 5. | Kontrollera spolarvätskemängden | X | X | X | X | | | | |
| 6. | Kontrollera hydrauloljenivån | X | X | X | | | | | |
| 7. | Smörj ledtappar av lyft- och stabiliseringscylindrar | X | X | X | X | | | | |
| 8. | Smörj ledtappar av skopocylindrar, mellan armar och -stångar | X | X | X | X | | | | |
| 9. | Smörj lastarens ledtappar | X | X | X | X | | | | |
| 10. | Smörj styrningscylinders ledtappar och ramlenkar | X | X | X | X | | | | |
| 11. | Smörj baklyftframens ledtappar och cylinderarmarnas ledtappar | | X | X | X | | | | |
| 12. | Rengör värmeapparatens filter | | X | X | X | | | | |
| 13. | Rengör luftfilter och byt vid behov | | X | X | X | | | | |
| 14. | Rengör kylarens cell (utvärtes) | | X | X | X | | | | |
| 15. | Avvattna vattenavskiljaren | | X | X | X | | | | |
| 16. | Kontrollera batteriets vätskenivå | | | X | X | | | | |
| 17. | Kontrollera bromssystemet | | | X | X | | | | |
| 18. | Kontrollera bromspedalens frirörelse | | | X | X | | | | |
| 19. | Kontrollera axel oljenivå | | | X | | | | | |
| 20. | Kontrollera växellådaolja | | | X | | | | | |
| 21. | Smörj kardanaxelns knutar (inte alla modell) | | | X | X | | | | |
| 22. | Byt motorolja | | | X | X | | | | |
| 23. | Byt motorns oljefilter | | | X | X | | | | |

A = 10h / dagligen

B = 50h / veckovis

C = 500h

=500h, 1500h, 2500h, 3500h...

D = 1000h

=1000h, 2000h, 3000h, 4000h...

E = 3000h

=3000h, 6000h, 9000h...

F = 6000h/3 år

G = 12000/6 år

H = Vid behov

| Pos | Åtgärd | A | B | C | D | E | F | G | H |
|-----|--|---|---|---|---|---|---|---|---|
| 24. | Byt bränslefilter | | | X | X | | | | |
| 25. | Byt ureafilter | | | X | X | | | | |
| 26. | Rengör vattenavskiljaren ogh byt filtren | | | X | X | | | | |
| 27. | Byt hydraulikens returfilter 2st | | | X | X | | | | |
| 28. | Byt ut matningstryckfiltret för hydrauliken | | | X | X | | | | |
| 29. | Dra till remlenken (midja) | | | X | X | | | | |
| 30. | Byt växellådaolja | | | | X | | | | |
| 31. | Byt axelolja | | | | X | | | | |
| 32. | Byt hydraulikens olja | | | | X | | | | |
| 33. | Byt luftfilter av hydraulikoljebhållare | | | | X | | | | |
| 34. | Rengör bränsletank | | | | X | | | | |
| 35. | Kontrollera bromsar | | | | X | | | | |
| 36. | Byt luftfiltrens säkerhetsfilter | | | | X | | | | |
| 37. | Granska startmotorn | | | | | X | | | |
| 38. | Granska generatorm | | | | | X | | | |
| 39. | Granska Turboladdaren | | | | | X | | | |
| 40. | Byt generator / flektremmar | | | | | X | | | |
| 41. | Byt kylarlock | | | | | X | | | |
| 42. | Påfyllning livslängdsökande medel (Extender) för kylvätska | | | | | | X | | |
| 43. | Byt långtidseffektiv kylvätska | | | | | | | X | |
| 44. | Rengör hydraulikens behållare | | | | | | | | X |

10.3.1. Vid 10 drifttimmarnas intervall eller dagligen

1. KONTROLLERA MOTOROLJENIVÅN



Dra motorhuvan bakåt.

Se efter om nivåmärket hos oljan är mellan strecken på mätstickan.

Vid påfyllning måste oljenivån höjas till mätstickans översta märke. Olja behöver inte fyllas på förrän nivån har sjunkit till den nedersta märken.

FYLL PÅ VID BEHOV.

Innan du kontrollerar oljenivån, låt motorn stå en stund efter stoppandet, då hinner all olja sjunka ner i oljeträget.

2. KONTROLLERA KYLVÄTSKENIVÅN



Dra motorhuvan bakåt.

Kylvätskenivån bör nå till expansionstankens överkant.

WARNING! Locket till den heta, övertryckta kylaren ska tas av försiktigt!

KYLVÄTSKANS FRYSBESTÄNDIGHET



Mät eller låt mäta kylvätskans frysbeständighet före vintern. Om frysbeständigheten är för låg, så tappa av gammal vätska så mycket som behövs och fyll på ny vätska i stället. Låt motorn gå så att vätskan blandas och kontrollera frysbeständigheten. Frostskyddvätskan bör bytas helt och hållet vartannat år.

OBS !! ANVÄND ALDRIG ENBART VATTEN SOM KYLVÄTSKA.

3. KONTROLLERA LUFTRYCK I DÄCKEN

Däckstorlek 420 / 65R24

Tillåtet luftryck (1,2 - 4 bar)

Däckstorlek 365 / 80R20 (14,5R20)

Tillåtet luftryck (3 - 4,5 bar)

Se till att luftrycket i däcken motsvarar arbetsförhållanden och belastning. Notera speciellt den belastningsökning som tillkommer genom tillägsutrustning och redskap.

Om luftrycket i däcken ser ut att vara för lågt, mät det.

Mätningen ska göras innan man startar, eftersom däckets värme uppvid körningen och tryckmätaren då inte visar rätt värde.

Kontrollera:

- Kontrollera
- sidväggarna
- fälgarna

Skador nära textilkorden ska repareras i tid.

Skador på däcken kan uppkomma genom:

- bensin och oljor
- för lågt luftryck, som medför bristningar och reducerar köregenskaper

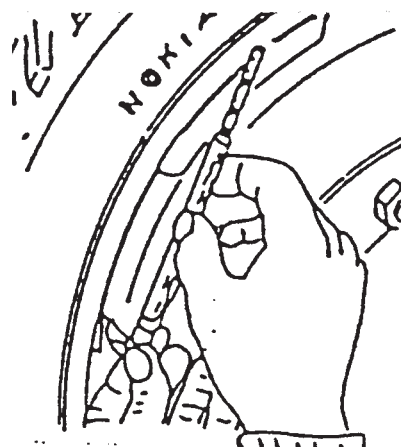

4. KONTROLLERA OLJE-, BRÄNSLE- OCH KYLVÄTSKELÄCKAGE

Om läckage uppstår, måste det lagas omedelbart.

VARNING!

En vätskestråle från hydrauliken under högt tryck kan tränga in genom huden.

Håll öga på att slangarna och kopplingarna är i skick.



5. KONTROLLERA SPOLARVÄTSKEMÄNGDEN

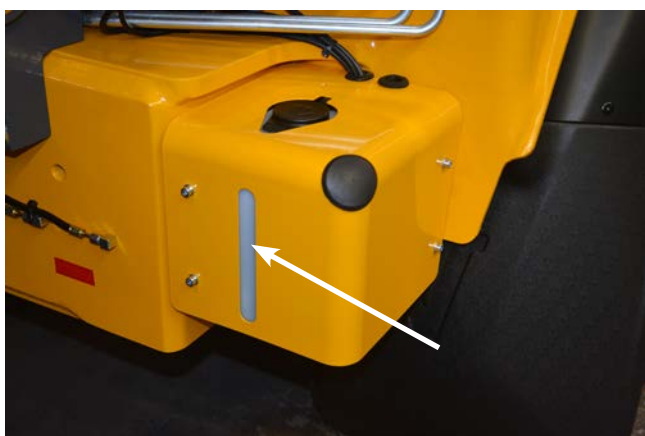

Behållaren finns på högersida i framram, utanför förarhytt. Kontrollera att det finns tillräckligt vätska i behållaren, i synnerhet, om du har mycket landsvägskörning. På sommaren kan du använda en blandning av vanligt vatten och lite diskmedel.

På vintern använd något av de vanliga tvättmedeln för vindrutor blandad i vatten

6. KONTROLLERA ARBETSHYDRAULIKENS OLJENIVÅ



Se efter att oljenivån syns på kontrollglaset. Det finns också ett varningsljus i förarhytten som varnar för för låg hydrauloljenivå.

7. SMÖRJ LEDTAPPARNA TILL LYFT- OCH PARALLELFÖRINGSCYLINDRAR



Smörj två niplar på båda sidorna av maskinen, den ena på över- och den andra på underändan.

8. SMÖRJ LEDTAPPARNA TILL SKOPCYLINDRAR, MELLANARMAR OCH MELLANSSTÅNGEN

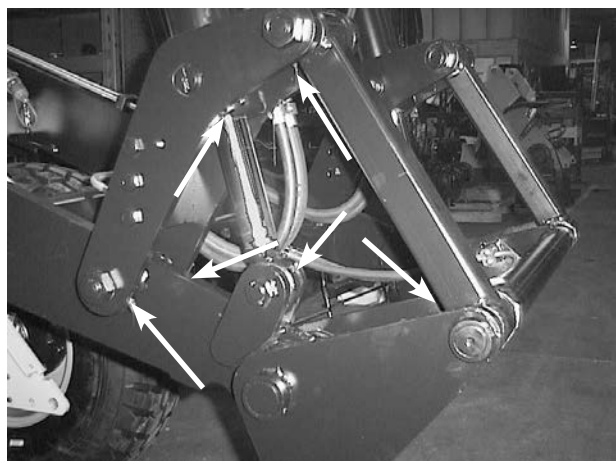

Smörj niplarna på båda sidorna av maskinen enligt bilden.

9. SMÖRJ LEDTAPPARNA TILL LASTARMAR

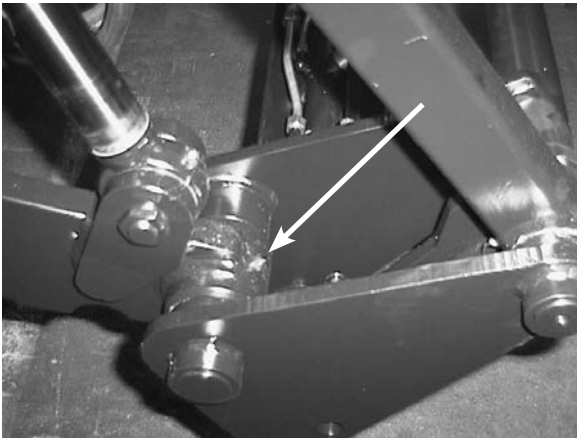

Smörj två nipplar på båda sidorna av maskinen, den ena på övre- och den andra på nedreändan.

10. SMÖRJ LEDTAPPARNA TILL STYRCYLINDRAR SAMT RAMLÄNKEN

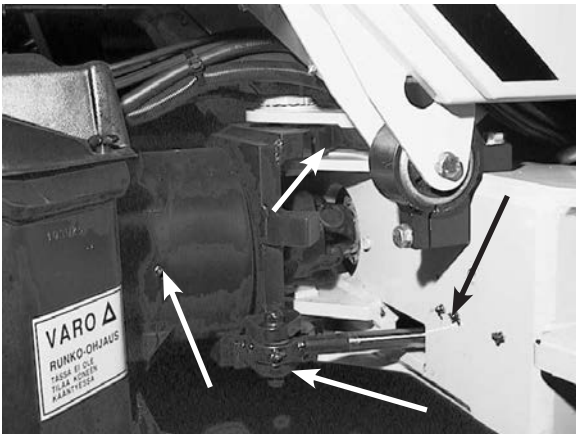

Smörj styrcylindrens två nipplar på maskinens båda sidor på ställen som syns i bilden.
Smörj ramlänken på ställen som syns i bilden.

10.3.2. Vid 50 timmarnas intervall eller veckovis

11. SMÖRJ LEDTAPPAR TILL BAKLYFTANORDNING OCH CYLINDER

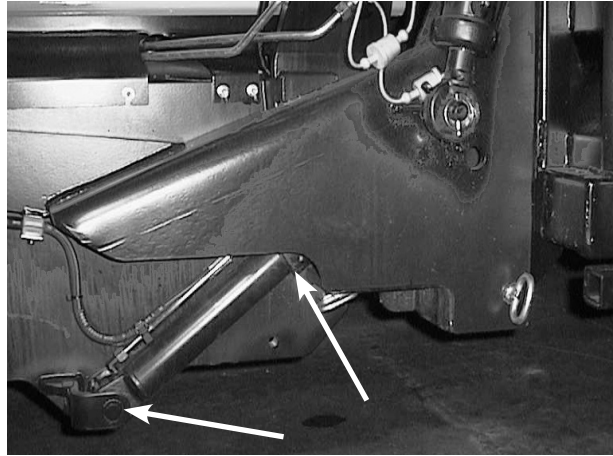
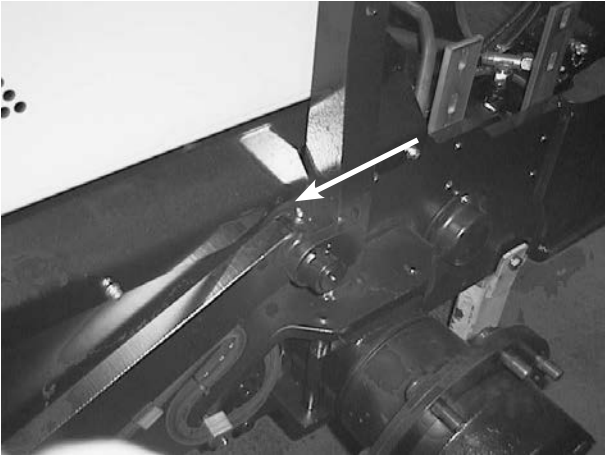

Smörj cylinders två ledtappar på båda sidorna av maskinen, den ena på över- och den andra på underändan, på ställen som syns i bilden. Smörj bakfästes ledtappar på båda sidorna av maskinen, på ställen som syns i bilden

12. RENGÖR VÄRMEAPPARATENS FILTER OCH BYT VID BEHOV

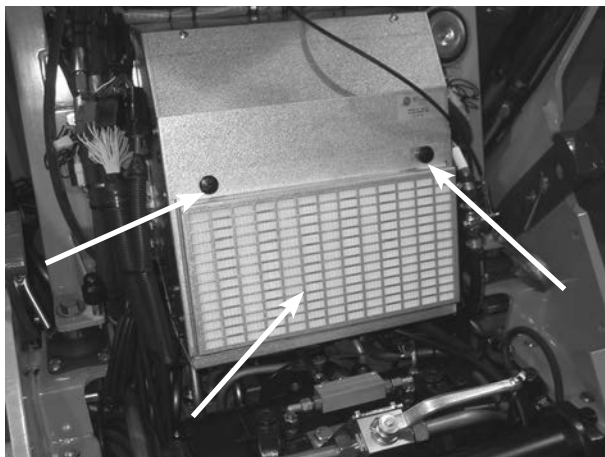

Ta bort skyddsplattan fram.

Demontera filtret.

Rengör filtret med tryckluft (inte med högt tryck) genom att blåsa mot luftens strömningsriktning.

Kontrollera filtrets skick. Ett skadat filter måste alltid bytas mot ett nytt.

13. RENGÖR LUFTFILTER OCH BYT VID BEHOV

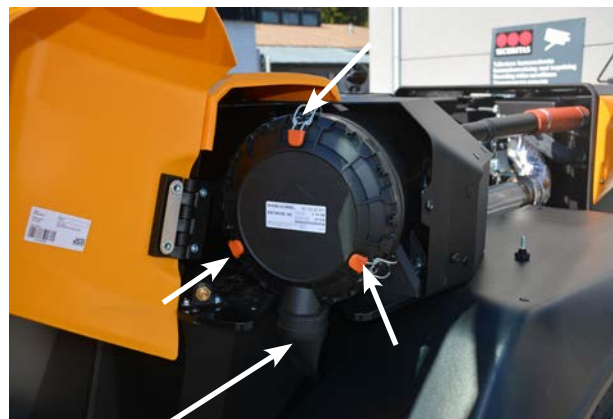

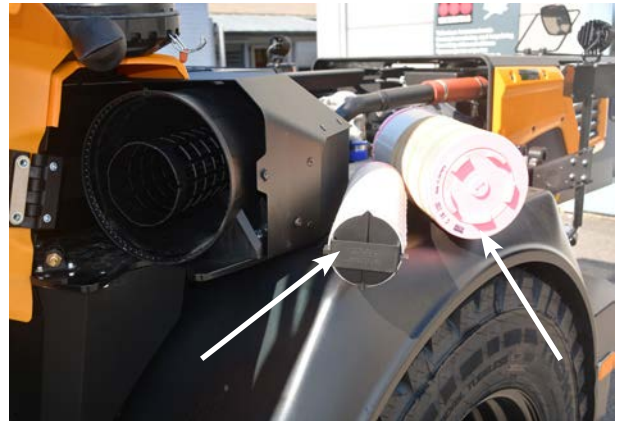

Luftfiltret ska rengöras med motorn avslagen. Under dammiga förhållanden bör filtret rengöras oftare, även dagligen. Filtren får inte rengöras mer än högst 5 gånger allt som allt, sedan måste det bytas ut med ett nytt. Ett tilltäppt luftfilter märks på motorljudet eller ökad rökbildning och minskad effekt.

Display informerar när filter måste rengöra

Öppna skydd, öppna en skruv.

Öppna fästansordning 3 st. och ta bort locket och dra filtret ut.

Filtercellen kan du rengöra med lite snett riktad tryckluft, på allra högst 5 bar. Luftblåsningen ska ske endast inifrån utåt.

Om hål förekommer, måste filtret genast bytas till nytt filter.

Inom i huvudluftfilter sitter en säkerhetsfilter, som skall bytas samtidigt, om man upptäcker att den yttersta filter är trasig.

Säkerhetsfilter får inte rengöras, det måste byta alltid nytt.

Tömningsventilen av gummi kontrolleras genom att man trycker på den, så att legrad smuts lossnar. Tömningsventilens falsar ska vara tillslutna och får inte häfta ihop.

Rengör cyklon

Rengöra cyklon med vatten eller tryckluften. Öppna skruven mitt i cyklon som bilden visar.

Huvudluftfiltren får inte rengöras mer än högst 5 gånger, sedan måste det bytas ut med ett nytt. I samma tiden du måste byta också säkerhetsfilter.

KONTROLLERA VID INSÄTTNINGEN, ATT

- filtret verkligen kommer på plats
- tätningarna är hela
- anläggningsytorna är rena.

14. RENGÖR KYLARENS LUFTCELL (utvärtes)

Du kan tvätta kylarcellen med tryckvatten.

Tvättvattnet måste dock ha samma värmegrad som kylaren, då plötsliga temperaturchocker kan slå sönder kylaren.

15. TÖM VATTEN UR VATTENAVSKILJAREN



Skruva loss en skruv som ligger under vattenavskiljaren.
Låt vatten rinna ut så länge att bränslet är klart.

11. KRETSKORTS

11.1. Kretskort PCB/HYTT

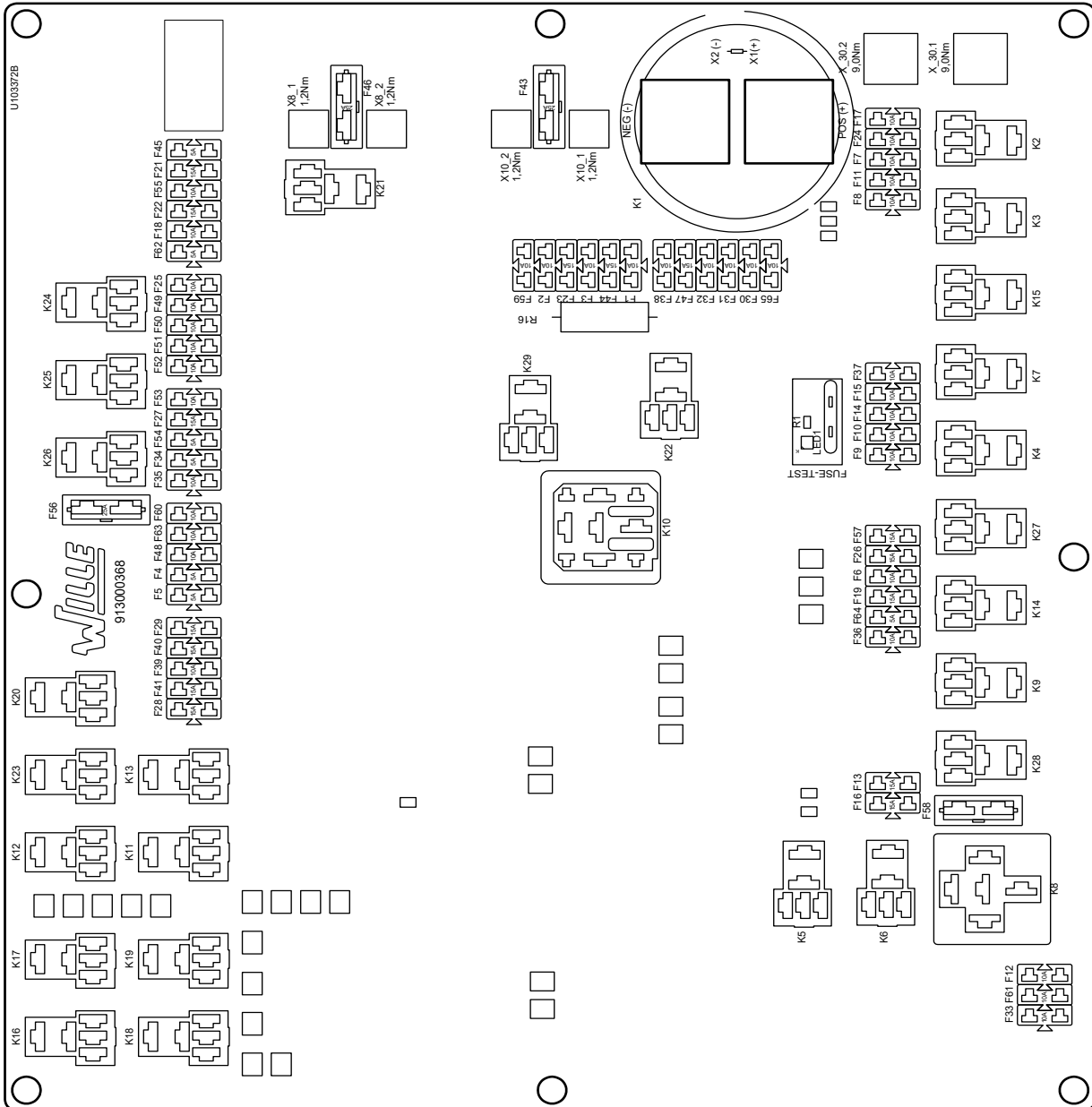

Säkring kretskort hytt

| | | | | | |
|-----|-----|--|-----|------|---|
| F1 | 10A | Sensorer | F36 | 10A | Bromsladdning |
| F2 | 5A | Generator | F37 | 10A | Bromsljus |
| F3 | 5A | RFID startspärr | F38 | 10A | Redskapslåsning |
| F4 | 10A | Flytläge (tillägsutrustning) | F39 | 10A | Motorhydrauliks, samkopplingsventil, flytläge |
| F5 | 5A | Switches locatig lighting | F40 | 10A | Baklyftaordning, lyftläge, sylinderhydrauliks bak |
| F6 | 10A | Parkljus, Förbelysning | F41 | 15A | Stickkontaktdosa, bak vänster |
| F7 | 10A | Parkljus | F42 | | - |
| F8 | 10A | Förbelysning vänster | F43 | 25A | Fläkt (värmeaggregat) |
| F9 | 10A | Fjärrljus vänster | F44 | 15A | Värmeaggregat, A/C styrning, motor av värme klaff |
| F10 | 10A | Fjärrljus höger | F45 | 5A | Luftkonditionering |
| F11 | 10A | Förbelysning höger | F46 | 25A | A/C Kondensor fläkt |
| F12 | 10A | Blinka | F47 | 15A | A/C Kompressor |
| F13 | 15A | Arbetsljus (tillägsutrustning)) | F48 | 7,5A | Centralsmörjning |
| F14 | 10A | Arbetsljus fram/höger | F49 | 10A | Extra arbetsljus, fram / vänster |
| F15 | 10A | Arbetsljus fram/vänster | F50 | 10A | Extra arbetsljus, fram / höger |
| F16 | 10A | Arbetsljus bak höger, vänster | F51 | 10A | Extra arbetsljus, bak / vänster |
| F17 | 10A | Hyttbelysning | F52 | 10A | Extra arbetsljus, bak / höger |
| F18 | 5A | Hyttbelysning Ambient | F53 | 10A | Styrenhet av luftstål (extra) |
| F19 | 15A | Fyr | F54 | | Korsrygg stöd av luftstål (extra) |
| F20 | | - | F55 | 10A | Blinkande LED- bakljus, backkamera |
| F21 | 15A | Spegelvärmare | F56 | 25A | Värmare för frontrutan (extra) |
| F22 | 15A | Torkarmotor + spolare pump, bakruta | F57 | 15A | Arbetsljus fram mitt |
| F23 | 15A | Signalhorn, Torkarmotor + spolare pump, vindruta | F58 | 25A | Arbetsljus ramp (tillägsutrustning) |
| F24 | 10A | Radio (+30) | F59 | 10A | Personlift |
| F25 | 10A | Radio(+15) | F60 | 10A | Alkolås (+15) |
| F26 | 15A | Stickkontaktdosa 12V, USB uttag | F61 | 10A | Alkolås (++30) |
| F27 | 15A | Sätets värmare | F62 | 5A | CB Radio |
| F28 | 15A | Brytare / säte | F63 | 10A | GPS (+15) |
| F29 | 15A | Stickkontaktdosa bak höger | F64 | 5A | GPS (+30) |
| F30 | 10A | Kontrollör | F65 | 10A | Spakstyrning |
| F31 | 10A | Kontrollör | | | |
| F32 | 10A | Kontrollör | | | |
| F33 | 10A | Kontrollör | | | |
| F34 | 5A | Display | | | |
| F35 | 10A | Körriktning | | | |

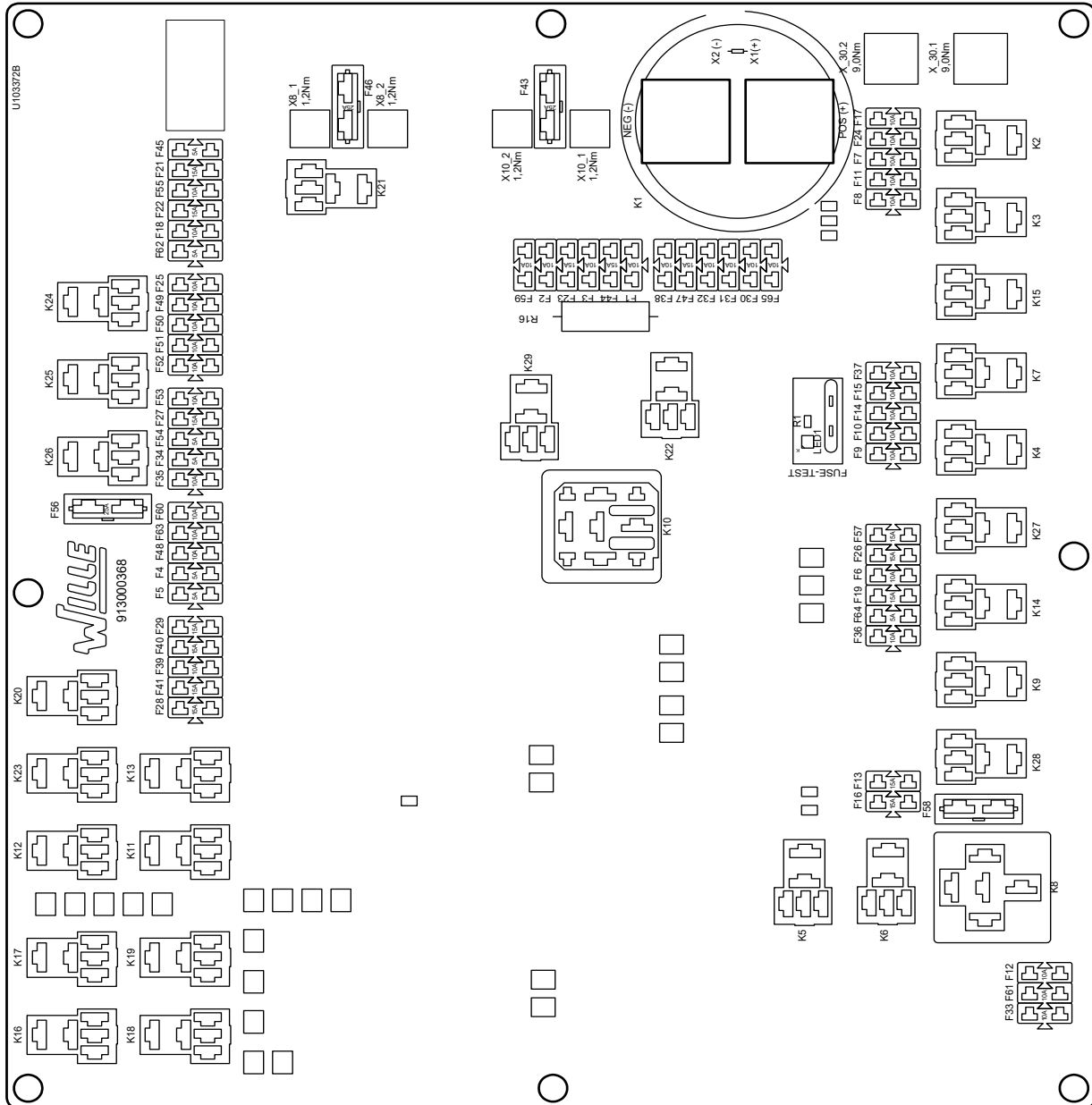

Relä kretskort hytt

| | |
|-----|----------------------------------|
| K1 | Huvudström |
| K2 | Parkljus |
| K3 | Halvljus |
| K4 | Helljus |
| K5 | Blink vänster |
| K6 | Blink höger |
| K7 | Arbetsljus fram |
| K8 | Arbetsljus bak |
| K9 | Fyr, Blinkande LED- bakljus |
| K10 | Vindrutespolare |
| K11 | Brytare / säte |
| K12 | Stickkontaktdosa, fram |
| K13 | Stickkontaktdosa, (släpvagn) 54G |
| K14 | Bromsladding |
| K15 | Bromsljus |
| K16 | Baklyftanordning ner |
| K17 | Baklyftanordning upp |
| K18 | Cylinderhydr. Bak |
| K19 | Cylinderhydr. Bak |
| K20 | Stickkontaktdosa |
| K21 | A/C Kondensor fläkt |
| K22 | A/C Kompressor |
| K23 | Centralsmörjning |
| K24 | Extra arbetsljus, fram |
| K25 | Extra arbetsljus, bak |
| K26 | Värmare för frontrutan |
| K27 | Arbetsljus fram mitt |
| K28 | Arbetsljus ramp |
| K29 | Personlift |

11.2. Kretskort, huvudström PCB/MC

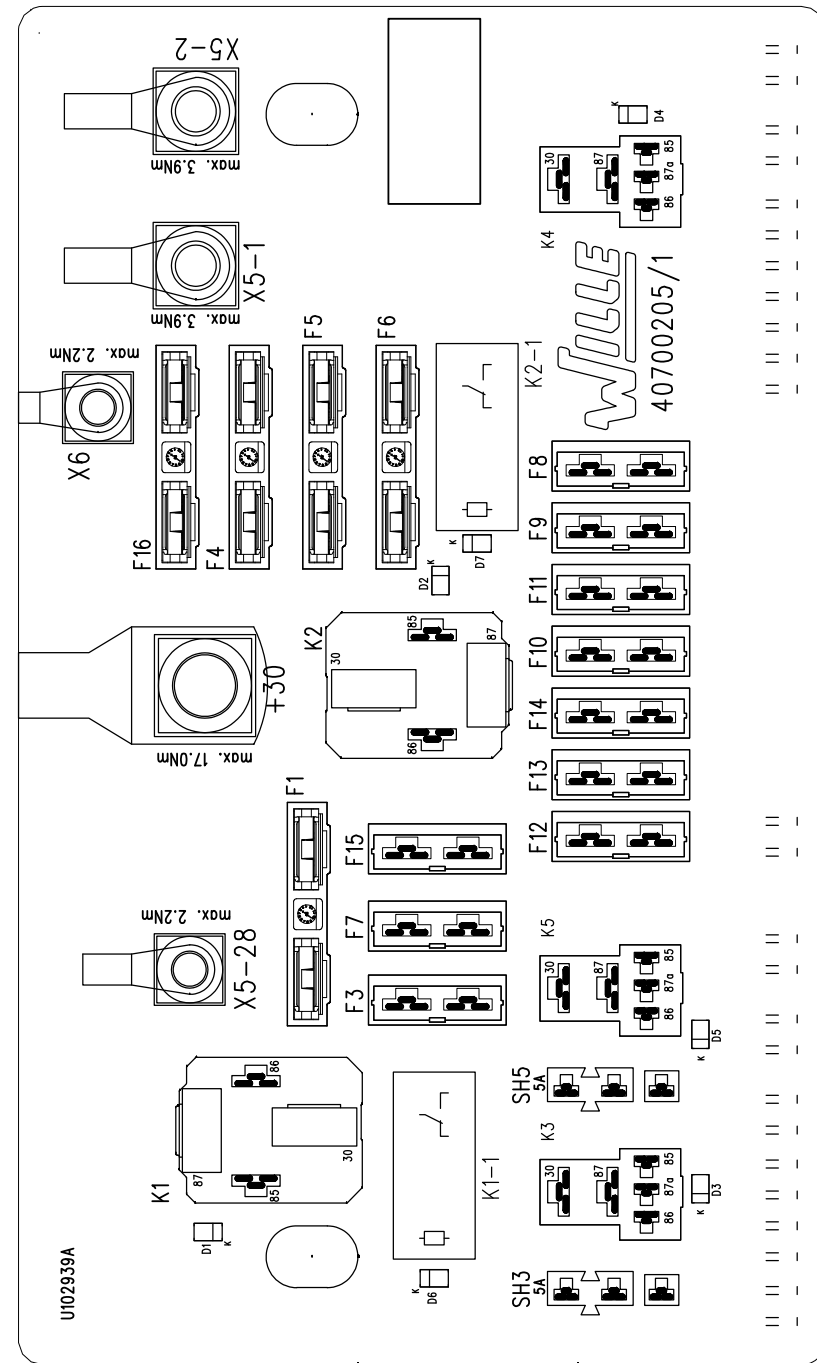

PCB/MC

- | | | |
|-----|-----|-------------------------------|
| F1 | 50A | GRID HEATER |
| F3 | 25A | HYDRAULIC OIL COOLER (OPTION) |
| F4 | 80A | PCB/CABIN A |
| F5 | 80A | PCB/CABIN B |
| F6 | 30A | ENGINE ECM START COMMAND |
| F7 | 10A | LIFT PUMP |
| F8 | 5A | ENGINE ECM BATTERY + |
| F9 | 25A | ENGINE ECM BATTERY + A |
| F10 | N/A | N/A |
| F11 | N/A | N/A |
| F12 | 10A | MICRO CONTROLLER SC050-13H |
| F13 | 10A | LIFT PUMP |
| F14 | 10A | MICRO CONTROLLER SC050-13H |
| F15 | N/A | N/A |
| F16 | 60A | SELECTIVE CATALYTIC REDUCTION |
| SH3 | N/A | N/A |
| SH5 | N/A | N/A |
-
- | | | |
|------|-----|-------------------------------|
| K1-1 | 12A | GRID HEATER |
| K1 | 70A | GRID HEATER |
| K2-1 | 12A | MAIN RELAY |
| K2 | 70A | MAIN RELAY |
| K3 | 30A | HYDRAULIC OIL COOLER (OPTION) |
| K4 | 30A | START |
| K5 | 30A | LIFT PUMP |

Säkring

| | | | | | |
|-----|-----|------------------------------|-----|-----|-------------------------------|
| F1 | 50A | Upvärmning av Insugningsluft | F12 | 10A | Kontrollör |
| F2 | | - | F13 | 10A | Bränslepump |
| F3 | 25A | Hydraulikoil kylare | F14 | 10A | Kontrollör |
| F4 | 80A | PCB/Cabin | F15 | | - |
| F5 | 80A | PCB/Cabin | F16 | 60A | Selective catalytic reduction |
| F6 | 30A | Start relä | SH3 | | - |
| F7 | 10A | Bränslepump | SH5 | | - |
| F8 | 5A | ECM (Styrenhet av motor) + | | | |
| F9 | 25A | ECM (Styrenhet av motor) +A | | | |
| F10 | | - | | | |
| F11 | | - | | | |

Relä

| | |
|------|------------------------------|
| K1-1 | Upvärmning av Insugningsluft |
| K1 | Upvärmning av Insugningsluft |
| K2-1 | Huvudström |
| K2 | Huvudström |
| K3 | Hydraulikoil kylare |
| K4 | Startmotor |
| K5 | Bränslepump |

12. TEKNISKA DATA WILLE 675

| | |
|---------------------------------|--|
| Motor | Kohler KDI3404TCR-SCR 4-syl. turboladdad dieselmotor med Intercooler |
| Effekt | 105 kW / 2200 r/min |
| Kraftöverföring | Hydraulpump + motor, tvåsteg reduktionsväxel (elhydraulisk) och mekaniska axlar |
| Dragkraft | 5300 dN arbetsväxel 2250 dN transportväxel |
| Körhastigheter | 0 - 25 km/h arbetsväxel 0 - 50 km/h transportväxel Maskinens max. hastighet konstrueras efter de nationella trafikbestäm melserna. |
| Maskinvikt | 6100 kg |
| Framaxelvikt | 2330 kg |
| Bakaxelvikt | 3770 kg |
| Hjulstorlek | 420/65R24 |
| Bromsar | Hydrauliska bromsar i oljebad Parkeringsbroms: elhydraulisk |
| Bullernivå | |
| Ljudnivån är under | LWA = 103 [dB(A)] |
| Förarplats under | LPA = 70 [dB(A)] |
| Vibration | |
| Kroppvibration | under 1,15 m/s ² |
| Handvibration | under 2,5 m/s ² |
| Hydraulisk lyftkraft | 50,0 kN i bottenläge (redskapsfäste) 34,7 kN till full höjd (redskapsfäste) 45,2 kN i bottenläge (skopa 1000 l) 27,7 kN till full höjd (skopa 1000 l) 42,1 kN i bottenläge (pallgaflar; tyngdpunkt avstånd 500 mm) 26,0 kN till full höjd (pallgaflar; tyngdpunkt avstånd 500 mm) |
| Nominal transportförmåga | 1925 kg (skopa 1000 l) 2365 kg (pallgaflar, plan mark) 1775 kg (pallgaflar, terräng) |
| Tipplast (rak / vinklad maskin) | 4590 kg / 3850 kg (skopa 1000 l) 3510 kg / 2960 kg (pallgaflar; tyngdpunkt avstånd 500 mm) |

| | |
|----------------------------|----------------------------------|
| Längd | 5225 mm (utan redskap) |
| Bredd | 1920 mm |
| Höjd | 2340 mm |
| Yttersta vändradie | 4660 mm |
| Lyfthöjd | 3380 mm (till lastarens ledtapp) |
| Skopans fyllningsvinkel | 38 ° |
| Skopans tömningsvinkel | 45 ° |
| Tömningsavstånd | 580 mm |
| Tömningshöjd | 2420 mm (skopa 1000 l) |
| Hydraulisk parallellföring | |

12.1. Måttritning

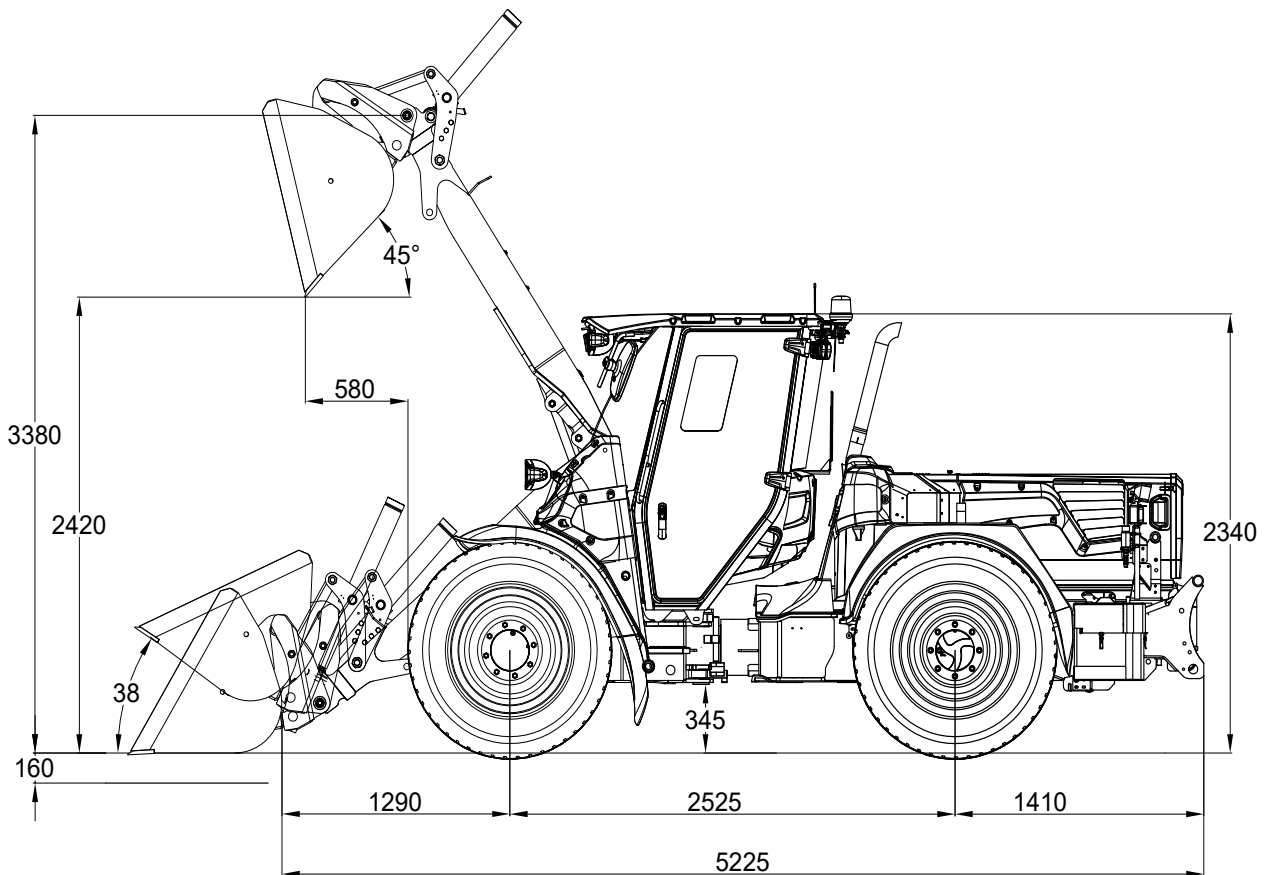

13. GARANTIBESTÄMMELSER

Garantin gäller för av oss levererade nya produkter under en tid av högst 24 månader eller 2000 driftstimmar, det som först uppnås.

Garantin gäller delar som har material, eller tillverkningsfel under garantitiden.

Garantitiden förlängs ej p.g.a. stillestånd som orsakats av utbyte, undersökning eller reparation av delar.

Sådan komponent som har levererats till Wille Machines Oy av underleverantör t.e.x. däck, motor, axlar, elkomponenter skall återförsäljare eller auktoriserad Wille verkstad reklamera direkt till respektive underleverantör i detta land där skadan har hänt.

Wille Machines Oy ersätter ej byte av olja i samband med reklamation. Avtappad olja skall alltid filtreras och återanvändas. Endast olja förlorats tillverkningsfel på rör eller slang ersättes.

Wille Machines Oy ansvarar ej för eventuell personskada, egendomsskada, annan direkt eller indirekt kostnad eller utanbliven vinst samband med ett garantifall. Garantin ersätter ej normal förslitning av delar, fraktkostnader, resekostnader samt övertidsersättning.

Garantin gäller under förutsättning att maskinen brukats normalt och skötts och reparerats enligt utfärdade instruktioner, att föreskrivna serviceinspektioner utförts vid rätt tidpunkt, att inga plomberingar brutits av obehörig person, och att endast original reservdelar använts.

Wille Machines Oy tar ej ansvar för skada eller andra olyckstillbud som orsakats av redskap som ej tillverkats av Wille Machines Oy och som använts ihop med av Wille Machines Oy:s tillverkade maskiner.

ANTECKNINGAR OM SERVICEÅTGÄRDER